



création • fabrication • conseil

Des Vestiaires & des Hommes

EVP est un acteur majeur de l'univers du vestiaire et du mobilier de rangement au savoir-faire reconnu depuis de nombreuses années.

En tant que constructeur, l'assemblage d'éléments normalisés conjugué à notre expertise, nous permet de concevoir des vestiaires standards et sur-mesures.

Nous avons toujours à l'esprit que nos produits deviennent les vôtres, et qu'ils sont utilisés tous les jours par des hommes et des femmes...

Vestiaires, Casiers et Armoires de rangement professionnel

Concepteur et fabricant spécialisé dans les casiers vestiaires métalliques, vestiaires industrie, vestiaires de collectivités, mobilier métal et armoires de rangement. L'équipe EVP apporte des solutions de rangement professionnel à chacun de vos besoins.

Stock disponible, notre engagement

Fort d'un savoir-faire et d'une expertise reconnue, EVP distribue partout en France et à l'étranger ses casiers et vestiaires métalliques professionnels de qualité et durables dans le temps. Un stock permanent près à être livré partout dans le monde pour combler vos attentes.

À chaque profession sa solution de rangement

Fort d'un savoir-faire et d'une expertise reconnue, EVP distribue partout en France et à l'étranger ses casiers et vestiaires métalliques professionnels de qualité et durables dans le temps. Un stock permanent près à être livré partout dans le monde pour combler vos attentes.

Conseil, Disponibilité, Qualité, Sécurité

C'est simple, ce que nous aimons c'est faire ce que nous savons le mieux faire : vous conseiller (un quart de siècle d'expérience ne s'invente pas), pour se faire, nous nous devons d'être disponible (et nous y mettons un point d'honneur), vous proposer le meilleur rapport qualité-prix (notre savoir-faire), enfin la sécurité, nous avons à cœur de vous présenter des vestiaires, casiers et armoires éprouvés depuis de nombreuses années. C'est aussi parce que nous sommes à votre écoute que nous pouvons améliorer nos produits en permanence.

Le plaisir,

de vous accompagner à chaque instant dans la réussite de votre projet.

Vestiaires

Industrie propre	03	Bureau confort	15
Industrie salissante	04	Entretien	16
Multicases	05-09	Porte Z	17
Casier consigne à monnayeur	10	Ski	18
Penderie	11	Inox	19
Galvanisé	12	Centre de secours	20
Industrie vintage	13	Stratifié compact	21
Bureau classique	14	Multicases quadri	22

Armoires

Vestiaire design	24	Sécurisée	30
Visitables & Collecteur	25	Balais 1 porte	31
Entretien	26	Rangement 1 porte	32
Portes battantes	27	Rangement 2 portes	33
Portes battantes d'atelier	28	Clapets	34
Bureau penderie	29		

Casiers

Multibox	36	Plastique eXtreme®	38
Demi-casier	37	Plastique OonCub®	39

Classeurs

Tiroirs dossiers suspendus	41	Crédences	42
----------------------------	----	-----------	----

Accessoires

Accessoires	44-46
-------------	-------

Systèmes de fermeture

Fabrication sur-mesure	48
------------------------	----

Les nuanciers

Fabrication sur-mesure	50
------------------------	----

Fabrication sur-mesure	51
Lexique	52-53



Vestiaires

Industrie propre
Industrie salissante
Multicases
Casier consigne à monnayeur
Penderie
Galvanisé
Industrie vintage
Bureau classique
Bureau confort
Entretien
Porte Z
Ski
Inox
Centre de secours
Stratifié compact
Multicases quadri

L'incontournable

Indispensable quelle que soit votre activité, c'est le vestiaire d'atelier par excellence. La solidité et la résistance pour vos vestiaires professionnels industrie propre. Ce vestiaire métallique est conçu avant tout pour un usage intensif.



À retenir

- Corps métallique à structure renforcée. Colonne de largeur 300 mm.
- Assourdisseurs de porte pour un meilleur confort d'utilisation.
- Système antidégondable exclusif et breveté EVP, avec porte à débattement 180°.
- Ventilation renforcée au dos sur toute la hauteur.
- Conforme à la Norme AFNOR D 65-760.
- Les vestiaires d'atelier sont soumis à la réglementation selon l'article 232-2 du code du travail.
- Fermeture par morillon porte-cadenas ou serrure à clé, autres sur demande.

Démontable

Temps de montage* :  3'

Référence	Désignation	Poids	Haut.	Larg.	Profond.	Larg. Utile
WD104	Colonne départ	21,7	1800	300	500	246
WD105	Colonne suivante	17,5	1800	300	500	246

* Notions informatives

Monobloc

Référence	Désignation	Poids	Haut.	Larg.	Profond.	Larg. Utile
WMIP1C	Monobloc 1 col.	24,3	1800	300	500	246
WMIP2C	Monobloc 2 col.	43,7	1800	600	500	246**
WMIP3C	Monobloc 3 col.	63,1	1800	900	500	246**
WMIP4C	Monobloc 4 col.	82,5	1800	1200	500	246**

** Par colonne

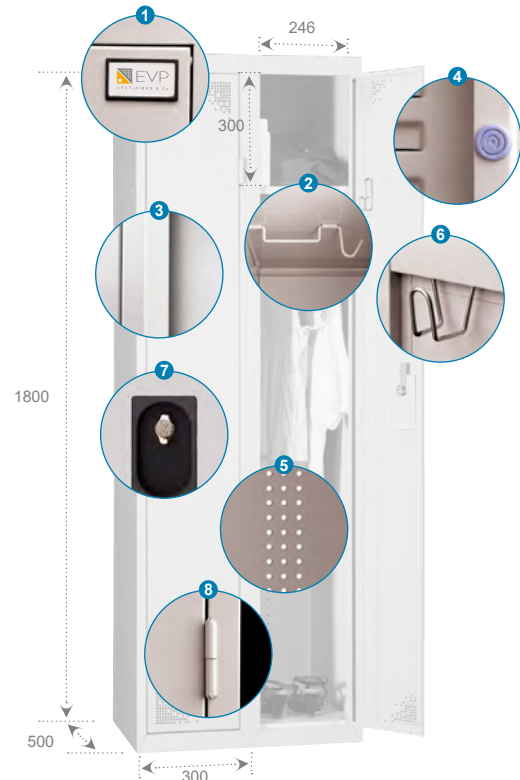

Points forts

- 1 Porte-étiquette plastique adhésif.
 - 2 1 tablette avec tringle porte-cintres et crochet porte-manteaux.
 - 3 Corps métallique avec renfort de structure.
 - 4 Porte munie d'assourdisseurs pour un meilleur confort d'utilisation. Aération en parties haute et basse.
 - 5 Ventilation optimisée au dos sur toute la hauteur, soit 40% supérieure à la norme.
 - 6 Porte avec omégas de renfort vertical et crochet supplémentaire.
 - 7 Système de fermeture par morillon porte-cadenas.
 - 8 Système antidégondable exclusif et breveté EVP, porte à débattement 180°.
- En version démontée, les émissions de CO₂ sont divisées par 6 par rapport au monobloc lors du transport.
 - Epaisseur de tôle 7/10^{ème} en standard. 10/10^{ème} sur commande.
 - Conformés à la norme AFNOR D 65-760.

Coloris disponibles

CORPS GRIS 7035 - PORTE BLEU 5005, ROUGE 3003, ANTHRACITE 7016, GRIS 7035



Autres coloris

BEIGE 1013 / 1015, BLANC 9010, BLEU 5017, MARRON 1019, ALUMINIUM 9006, NOIR 9005, ROUGE 3020, JAUNE 1018, VERT 6018 / 6034, ORANGE 2011, GRIS 7040, GRIS BRUN 8019



Accessoires disponibles

Pieds - Socles Bancs - Coiffes - Bancs - Patères Murales & sur Banc - Serrures & Cadenas - Cintres & Porte-Cintres



Séparation indispensable et réglementaire

La solidité et la résistance pour vos vestiaires professionnels industrie salissante.

Ce vestiaire métallique vous permet un usage intensif en respectant la séparation indispensable et réglementaire entre vêtements de travail et civils.

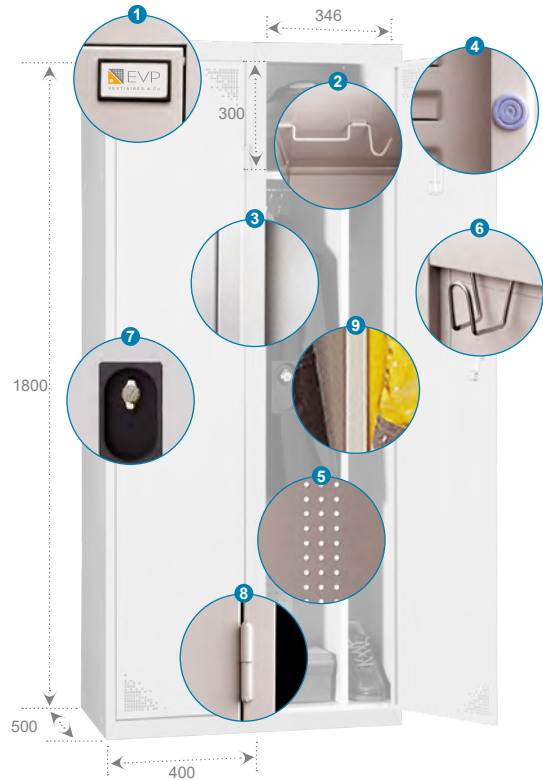

À retenir

- Système **antidégondable** exclusif et breveté EVP.
- Ventilation renforcée au dos sur toute la hauteur.
- **Porte à débattement 180°**, fermée ou ouverte. Corps métallique avec structure renforcée.
- Les vestiaires d'atelier sont soumis à la réglementation selon l'article 232-2 du code du travail.
- Fermeture par **morillon porte-cadenas** ou serrure à clé, autres sur demande.

Démontable

Temps de montage* :  **3'**

Référence	Désignation	Poids	Haut.	Larg.	Profond.	Larg. Utile
WD114	Colonne départ	27,7	1800	400	500	346
WD115	Colonne suivante	23,8	1800	400	500	346

* Notions informatives

Monobloc

Référence	Désignation	Poids	Haut.	Larg.	Profond.	Larg. Utile
WMIS1C	Monobloc 1 col.	31,6	1800	400	500	346
WMIS2C	Monobloc 2 col.	58,2	1800	800	500	346**
WMIS3C	Monobloc 3 col.	85,0	1800	1200	500	346**

** Par colonne

Points forts

- 1 Porte-étiquette plastique adhésif.
 - 2 1 tablette avec **tringle porte-cintres** et **crochet porte-manteaux**.
 - 3 Corps métallique avec renfort de structure.
 - 4 Porte munie d'**assourdisseurs** pour un meilleur confort d'utilisation. Aération en parties haute et basse.
 - 5 **Ventilation optimisée** au dos sur toute la hauteur, soit 40% supérieure à la norme.
 - 6 Porte avec **omégas de renfort vertical** et **crochet supplémentaire**.
 - 7 Système de fermeture par **morillon porte-cadenas**.
 - 8 Système **antidégondable** exclusif et breveté EVP, porte à débattement 180°.
 - 9 Cloison de séparation intérieure linge propre / linge sale, 1/3 - 2/3.
- En version démontée, **les émissions de CO₂ sont divisées par 6** par rapport au monobloc lors du transport.
 - Epaisseur de tôle 7/10^{ème} en standard. 10/10^{ème} sur commande.
 - Conformes à la norme AFNOR D 65-760.

Coloris disponibles

CORPS GRIS 7035 - PORTE BLEU 5005, ROUGE 3003, ANTHRACITE 7016, GRIS 7035



Autres coloris

BEIGE 1013 / 1015, BLANC 9010, BLEU 5017, MARRON 1019, ALUMINIUM 9006, NOIR 9005, ROUGE 3020, JAUNE 1018, VERT 6018 / 6034, ORANGE 2011, GRIS 7040, GRIS BRUN 8019



Accessoires disponibles

Pieds - Socles Bancs - Coiffes - Bancs - Patères Murales & sur Banc - Serrures & Cadenas - Cintres & Porte-Cintres





Le Vestiaire Multicases aux multiples options

Le Vestiaire Multicases 2 cases vous permet d'optimiser votre espace tout en vous offrant de quoi suspendre vos vêtements.

Disponible également en Multicases 3 cases, 4 cases et Multicases 5 cases.

À retenir

- Largeur 300 mm ou 400 mm par colonne.
- Hauteur par casier : 900 mm.
- Fermeture par morillon porte cadenas, serrure à clé, à code ou monnayeur.
- Assourdisseurs de porte pour un meilleur confort d'utilisation.
- Système antidégondable exclusif et breveté EVP, avec porte à débattement 180°.
- S'adapte en casier visitable avec option morillon + clé passe permettant de visiter le casier sans retirer le cadenas.

Démontable

Temps de montage* : 3'

Référence	Désignation	Poids	Haut.	Larg.	Profond.	Larg. Utile
WD234	Colonne départ	22,0	1800	300	500	246
WD235	Colonne suivante	18,0	1800	300	500	246
WD244	Colonne départ	25,0	1800	400	500	346
WD245	Colonne suivante	21,0	1800	400	500	346

Monobloc

Référence	Désignation	Poids	Haut.	Larg.	Profond.	Larg. Utile
WM1C2C	Multicases 1 col. 2 cases	22,0	1800	300	500	246
WM2C2C	Multicases 2 col. 2 cases	40,0	1800	600	500	246**
WM3C2C	Multicases 3 col. 2 cases	58,0	1800	900	500	246**
WM4C2C	Multicases 4 col. 2 cases	76,0	1800	1200	500	246**
WM1C2C4	Multicases 1 col. 2 cases	25,0	1800	400	500	346
WM2C2C4	Multicases 2 col. 2 cases	45,0	1800	800	500	346**
WM3C2C4	Multicases 3 col. 2 cases	66,0	1800	1200	500	346**

Coloris disponibles

CORPS GRIS 7035 - PORTE BLEU 5005, ROUGE 3003, ANTHRACITE 7016, GRIS 7035



Autres coloris

BEIGE 1013 / 1015, BLANC 9010, BLEU 5017, MARRON 1019, NOIR 9005, ALUMINIUM 9006, JAUNE 1018, VERT 6018 / 6034, ORANGE 2011, ROUGE 3020, GRIS 7040, GRIS BRUN 8019.



Accessoires disponibles

Pieds - Socles Bancs - Coiffes - Bancs - Patères Murales & sur Banc - Serrures & Cadenas - Cintres & Porte-Cintres

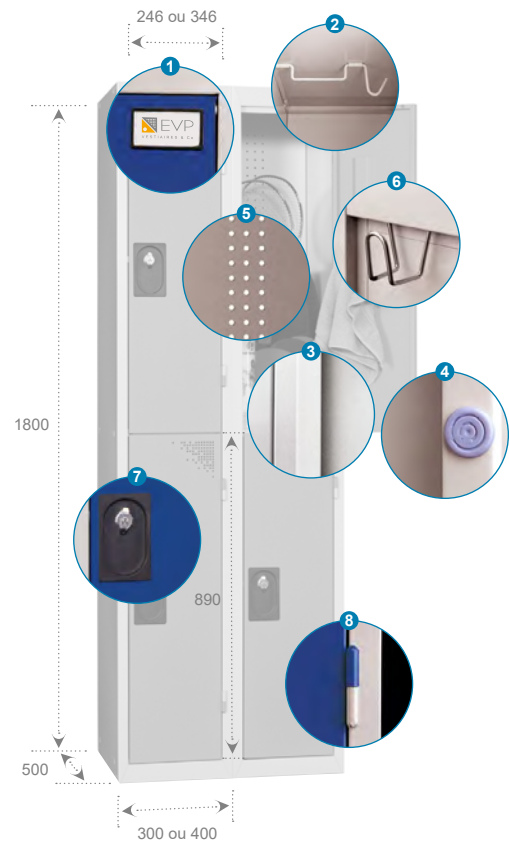

Points forts

- 1 Porte-étiquette plastique adhésif.
 - 2 Tablettes avec tringle porte-cintres et crochet porte-manteaux.
 - 3 Corps métallique avec renfort de structure.
 - 4 Porte munie d'assourdisseurs pour votre confort.
 - 5 Ventilation optimisée au dos sur toute la hauteur.
 - 6 Porte avec oméga de renfort vertical.
 - 7 Système de fermeture par morillon porte-cadenas et serrure à clé.
 - 8 Système antidégondable exclusif et breveté EVP, porte à débattement 180°.
- En version démontée, les émissions de CO₂ sont divisées par 6 par rapport au monobloc lors du transport.
 - Épaisseur de tôle 7/10^{ème} en standard. 10/10^{ème} sur commande.



Le vestiaire 2 cases version industrie salissante

Le vestiaire Multicases 2 cases industrie salissante optimise l'espace, apporte support pour les vêtements et séparation intérieure.

En largeur 400 mm, il permet de séparer les vêtements propres des vêtements sales.

Disponible également en version Industrie Propre.



À retenir

- Largeur 400 mm par colonne.
- Hauteur par casier : 900 mm.
- Casier avec séparation intérieure 1/3 2/3.
- Fermeture par morillon porte cadenas, serrure à clé, à code ou monnayeur.
- Assourdisseurs de porte pour un meilleur confort d'utilisation.
- Système antidégondable exclusif et breveté EVP, avec porte à débattement 180°.
- S'adapte en casier visitable avec option morillon + clé passe permettant de visiter le casier sans retirer le cadenas.

Démontable

Temps de montage* : 3'

Référence	Désignation	Poids	Haut.	Larg.	Profond.	Larg. Utile
WD244S	Colonne départ	24,7	1800	400	500	346
WD245S	Colonne suivante	20,7	1800	400	500	346

* Notions informatives

Monobloc

Référence	Désignation	Poids	Haut.	Larg.	Profond.	Larg. Utile
WM1C2CS	Multicases 1 col. 2 cases	24,7	1800	400	500	346
WM2C2CS	Multicases 2 col. 2 cases	45,0	1800	800	500	346**
WM3C2CS	Multicases 3 col. 2 cases	66,0	1800	1200	500	346**

** Par colonne

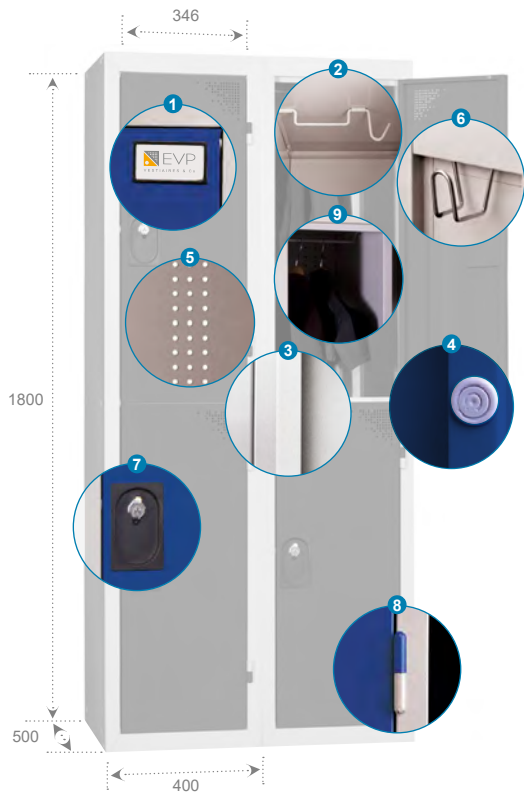

Points forts

- 1 Porte-étiquette plastique adhésif.
 - 2 Tablettes avec tringle porte-cintres et crochet porte-manteaux.
 - 3 Corps métallique avec renfort de structure.
 - 4 Porte munie d'assourdisseurs pour votre confort.
 - 5 Ventilation optimisée au dos sur toute la hauteur.
 - 6 Porte avec oméga de renfort vertical.
 - 7 Système de fermeture par morillon porte-cadenas et serrure à clé.
 - 8 Système antidégondable exclusif et breveté EVP, porte à débattement 180°.
 - 9 Cloison de séparation intérieure.
- En version démontée, les émissions de CO₂ sont divisées par 6 par rapport au monobloc lors du transport.
 - Épaisseur de tôle 7/10^{ème} en standard. 10/10^{ème} sur commande.

Coloris disponibles

CORPS GRIS 7035 - PORTE BLEU 5005, ROUGE 3003, ANTHRACITE 7016, GRIS 7035



Autres coloris

BEIGE 1013 / 1015, BLANC 9010, BLEU 5017, MARRON 1019, NOIR 9005, ALUMINIUM 9006, JAUNE 1018, VERT 6018 / 6034, ORANGE 2011, ROUGE 3020, GRIS 7040, GRIS BRUN 8019.



Accessoires disponibles

Pieds - Socles Bancs - Coiffes - Bancs - Patères Murales & sur Banc - Serrures & Cadenas - Cintres & Porte-Cintres





À retenir

- Colonne : largeur 300 mm ou 400 mm.
- Hauteur par casier : 600 mm.
- Système de fermeture par morillon porte-cadenas, serrure à clé, à code ou monnayeur.
- Assourdisseurs de porte pour un meilleur confort d'utilisation.
- Système antidégondable exclusif et breveté EVP, avec porte à débattement 180°.
- S'adapte en casier visitable avec option morillon + clé passe permettant de visiter le casier sans retirer le cadenas.

Démontable

Temps de montage* : 3'

Référence	Désignation	Poids	Haut.	Larg.	Profond.	Haut. Utile
WD334	Colonne départ	23,0	1800	300	500	246
WD335	Colonne suivante	19,0	1800	300	500	246
WD344	Colonne départ	26,0	1800	400	500	346
WD345	Colonne suivante	22,0	1800	400	500	346

* Notions informatives

Monobloc

Référence	Désignation	Poids	Haut.	Larg.	Profond.	Larg. Utile
WM1C3C	Multicases 1 col. 3 cases	23,0	1800	300	500	246
WM2C3C	Multicases 2 col. 3 cases	42,0	1800	600	500	246**
WM3C3C	Multicases 3 col. 3 cases	62,0	1800	900	500	246**
WM4C3C	Multicases 4 col. 3 cases	81,0	1800	1200	500	246**
WM1C3C4	Multicases 1 col. 3 cases	26,0	1800	400	500	346
WM2C3C4	Multicases 2 col. 3 cases	48,0	1800	800	500	346**
WM3C3C4	Multicases 3 col. 3 cases	70,0	1800	1200	500	346**

** Par colonne

Coloris disponibles

CORPS GRIS 7035 - PORTE BLEU 5005, ROUGE 3003, ANTHRACITE 7016, GRIS 7035.



Autres coloris

BEIGE 1013 / 1015, BLANC 9010, BLEU 5017, MARRON 1019, NOIR 9005, VERT 6018 / 6034, ALUMINIUM 9006, JAUNE 1018, ORANGE 2011, ROUGE 3020, GRIS 7040, GRIS BRUN 8019



Accessoires disponibles

Pieds - Socles Bancs - Coiffes - Bancs - Patères Murales & sur Banc - Serrures & Cadenas - Cintres & Porte-Cintres



3 casiers, c'est mieux que 2 et presque 4

Le Vestiaire Multicases 3 cases vous permet de ranger en toute sécurité vos affaires personnelles comme professionnelles.

Notre gamme Multicases vous propose deux largeurs : 300 mm ou 400 mm pour répondre au mieux à vos besoins.

Disponible en version 2, 4 et 5 cases par colonne.

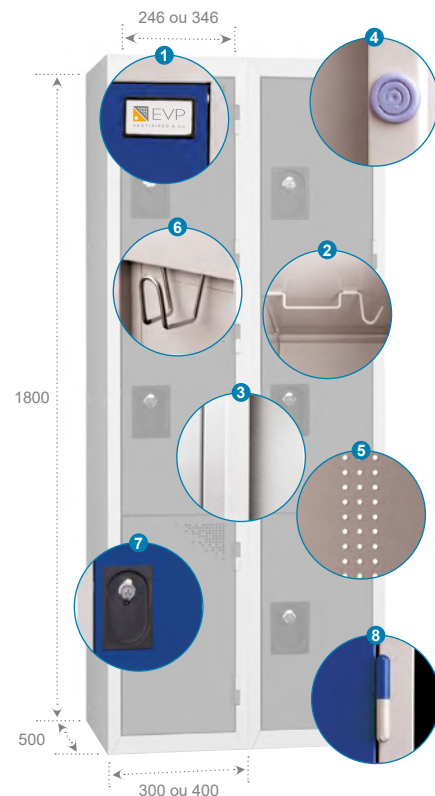

Points forts

- 1 Porte-étiquette plastique adhésif.
 - 2 Tablettes avec tringle porte-cintres et crochet porte-manteaux.
 - 3 Corps métallique avec renfort de structure.
 - 4 Porte munie d'assourdisseurs pour votre confort.
 - 5 Ventilation optimisée au dos sur toute la hauteur.
 - 6 Porte avec oméga de renfort vertical.
 - 7 Système de fermeture par morillon porte-cadenas.
 - 8 Système antidégondable exclusif et breveté EVP, porte à débattement 180°.
- En version démontée, les émissions de CO₂ sont divisées par 6 par rapport au monobloc lors du transport.
 - Epaisseur de tôle 7/10^{ème} en standard. 10/10^{ème} sur commande.





Le vestiaire métallique de collectivités par excellence

Le Vestiaire Multicases 4 cases superposées est idéal pour les collectivités (écoles, salle de sports, etc).

Souvent utilisé pour y déposer des livres scolaires ou sac à dos, le Multicases 4 cases en largeur 400 mm peut également permettre de ranger un casque de moto.

Disponible aussi en version 2, 3 et 5 cases.

À retenir

- Colonne : largeur 300 mm ou 400 mm.
- Hauteur par casier : 450 mm.
- Système de fermeture par morillon porte-cadenas, serrure à clé, à code ou monnaieur.
- Assourdisseurs de porte pour un meilleur confort d'utilisation
- Système antidégondable exclusif et breveté EVP, avec porte à débattement 180°.
- S'adapte en casier visitable avec option morillon + clé passe permettant de visiter le casier sans retirer le cadenas

Démontable

Temps de montage* :  3'

Référence	Désignation	Poids	Haut.	Larg.	Profond.	Haut. Utile
WD434	Colonne départ	24,0	1800	300	500	246
WD435	Colonne suivante	20,0	1800	300	500	246
WD444	Colonne départ	28,0	1800	400	500	346
WD445	Colonne suivante	24,0	1800	400	500	346

* Notions informatives

Monobloc

Référence	Désignation	Poids	Haut.	Larg.	Profond.	Larg. Utile
WM1C4C	Multicases 1 col. 4 cases	24,0	1800	300	500	246
WM2C4C	Multicases 2 col. 4 cases	44,0	1800	600	500	246**
WM3C4C	Multicases 3 col. 4 cases	65,0	1800	900	500	246**
WM4C4C	Multicases 4 col. 4 cases	85,0	1800	1200	500	246**
WM1C4C4	Multicases 1 col. 4 cases	28,0	1800	400	500	346
WM2C4C4	Multicases 2 col. 4 cases	51,0	1800	800	500	346**
WM3C4C4	Multicases 3 col. 4 cases	75,0	1800	1200	500	346**

** Par colonne

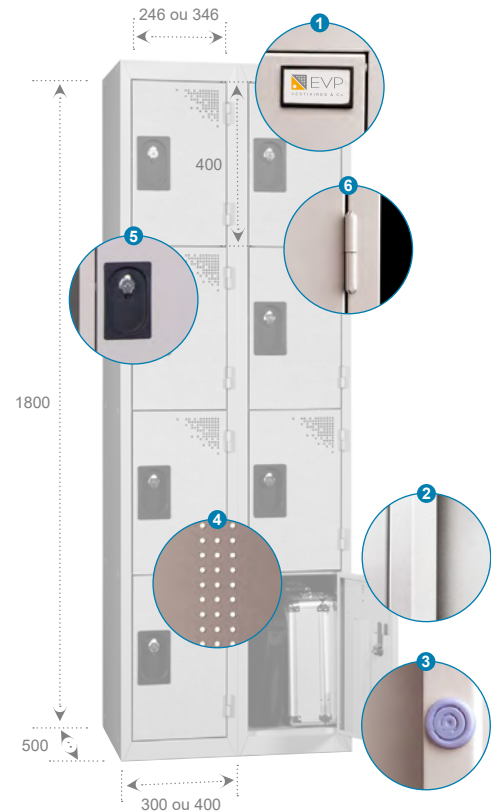

Points forts

- 1 Porte-étiquette plastique adhésif.
- 2 Corps métallique avec renfort de structure.
- 3 Porte munie d'assourdisseurs pour votre confort.
- 4 Ventilation optimisée au dos sur toute la hauteur.
- 5 Fermeture par morillon porte-cadenas.
- 6 Système antidégondable exclusif et breveté EVP, porte à débattement 180°.
 - En version démontée, les émissions de CO₂ sont divisées par 6 par rapport au monobloc lors du transport.
 - Épaisseur de tôle 7/10^{ème} en standard. 10/10^{ème} sur commande.

Coloris disponibles

CORPS GRIS 7035 - PORTE BLEU 5005, ROUGE 3003, ANTHRACITE 7016, GRIS 7035.



Autres coloris

BEIGE 1013 / 1015, BLANC 9010, BLEU 5017, MARRON 1019, NOIR 9005, VERT 6018 / 6034, ALUMINIUM 9006, JAUNE 1018, ORANGE 2011, ROUGE 3020, GRIS 7040, GRIS BRUN 8019



Accessoires disponibles

Pieds - Socles Bancs - Coiffes - Bancs - Patères Murales & sur Banc - Serrures & Cadenas - Cintres & Porte-Cintres





Le vestiaire métallique aux petits casiers de grande contenance

Le vestiaire Multicasés 5 cases permet d'avoir un grand nombre de rangement, tout en gardant un budget économique.

Il est parfait pour mettre en sécurité vos affaires personnelles, sacs à main... Vous trouverez également dans la gamme : du Multicasés 2 cases, 3 cases et du Multicasés 4 cases superposées pour répondre au mieux à vos besoins.

À retenir

- Largeur 300 mm ou 400 mm par colonne.
- Hauteur par casier : 360 mm.
- Système de fermeture par morillon porte-cadenas, serrure à clé, à code ou monnaie.
- Assourdisseurs de porte pour un meilleur confort d'utilisation.
- Système antidégondable exclusif et breveté EVP, avec porte à débattement 180°.
- S'adapte en casier visitable avec option morillon + clé passe permettant de visiter le casier sans retirer le cadenas.

Démontable

Temps de montage* :  3'

Référence	Désignation	Poids	Haut.	Larg.	Profond.	Haut. Utile
WD534	Colonne départ	26,0	1800	300	500	246
WD535	Colonne suivante	22,0	1800	300	500	246
WD544	Colonne départ	29,0	1800	400	500	346
WD545	Colonne suivante	25,0	1800	400	500	346

* Notions informatives

Monobloc

Référence	Désignation	Poids	Haut.	Larg.	Profond.	Larg. Utile
WM1C5C	Multicasés 1 col. 5 cases	26,0	1800	300	500	246
WM2C5C	Multicasés 2 col. 5 cases	48,0	1800	600	500	246**
WM3C5C	Multicasés 3 col. 5 cases	70,0	1800	900	500	246**
WM4C5C	Multicasés 4 col. 5 cases	92,0	1800	1200	500	246**
WM1C5C4	Multicasés 1 col. 5 cases	29,0	1800	400	500	346
WM2C5C4	Multicasés 2 col. 5 cases	54,0	1800	800	500	346**
WM3C5C4	Multicasés 3 col. 5 cases	79,0	1800	1200	500	346**

** Par colonne

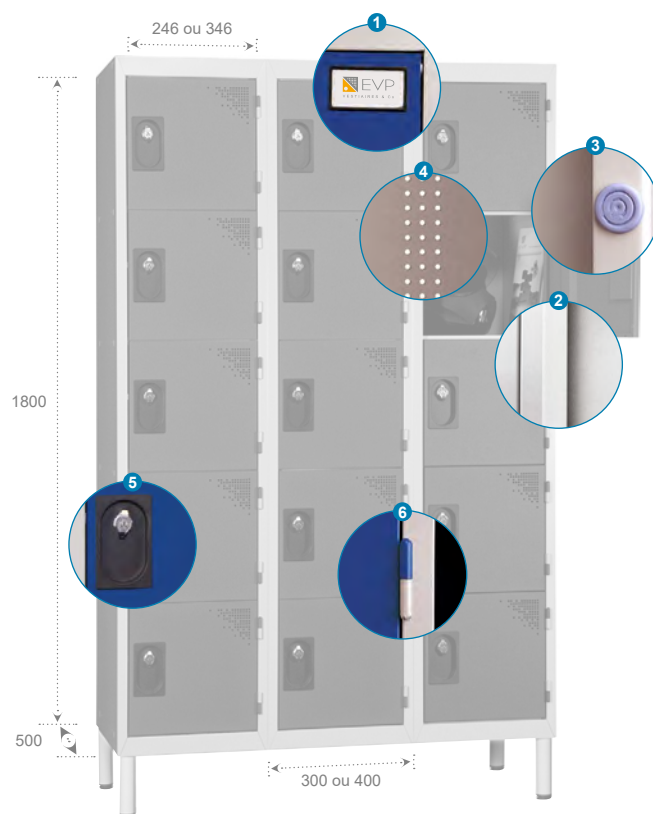

Points forts

- 1 Porte-étiquette plastique adhésif.
 - 2 Corps métallique avec renfort de structure.
 - 3 Porte munie d'assourdisseurs pour votre confort.
 - 4 Ventilation optimisée au dos sur toute la hauteur.
 - 5 Fermeture par morillon porte-cadenas.
 - 6 Système antidégondable exclusif et breveté EVP, porte à débattement 180°.
- En version démontée, les émissions de CO₂ sont divisées par 6 par rapport à son confrère monobloc lors du transport.
 - Epaisseur de tôle 7/10^{ème} en standard. 10/10^{ème} sur commande.

Coloris disponibles

CORPS GRIS 7035 - PORTE BLEU 5005, ROUGE 3003, ANTHRACITE 7016, GRIS 7035.



Autres coloris

BEIGE 1013 / 1015, BLANC 9010, BLEU 5017, MARRON 1019, NOIR 9005, ALUMINIUM 9006, JAUNE 1018, VERT 6018 / 6034, ORANGE 2011, ROUGE 3020, GRIS 7040, GRIS BRUN 8019



Accessoires disponibles

Pieds - Socles Bancs - Coiffes - Bancs - Patères Murales & sur Banc - Serrures & Cadenas - Cintres & Porte-Cintres





La sécurité pour les lieux publics

Le Vestiaire Casier Consigne à Monnayeur propose un rangement pour mettre en sûreté vos sacs, valises, objets de valeurs... Ses portes transparentes permettent d'obtenir un aperçu rapide du contenu répondant au plan vigipirate.

Le Vestiaire Casier Consigne à Monnayeur est souvent utilisé dans les lieux publics (grandes surfaces, musées...).

À retenir

- Structure métallique renforcée.
- Fermeture par serrure monnayeur à clé prisonnière. Autre sur demande (code, serrure à clé ou morillon porte cadenas)
- Porte en méthacrylate 6 mm d'épaisseur.
- Possibilité de ranger un casque intégral.
- Ventilation renforcée au dos sur toute la hauteur.

Démontable ou Monobloc

Emballage

Posé sur une palette individuelle, chaque casier est protégé par des cornières, un socle et un top en carton, puis filmé et cerclé.

Démontable

Temps de montage* : **3'**

Référence	Désignation	Poids	Haut.	Larg.	Profond.	Haut. Utile
WD244Y1	Colonne Départ 2 cases	24,7	1800	400	500	346
WD344Y1	Colonne Départ 3 cases	26,0	1800	400	500	346
WD444Y1	Colonne Départ 4 cases	27,5	1800	400	500	346
WD544Y1	Colonne Départ 5 cases	28,9	1800	400	500	346
WD644Y1**	Colonne Départ 6 cases	30,0	1800	400	500	346

* Notions informatives

Monobloc

Référence	Désignation	Poids	Haut.	Larg.	Profond.	Larg. Utile
WM1C2C4Y1	1 colonne 2 cases	24,7	1800	400	500	346
WM1C3C4Y1	1 colonne 3 cases	26,0	1800	400	500	346
WM1C4C4Y1	1 colonne 4 cases	27,5	1800	400	500	346
WM1C5C4Y1	1 colonne 5 cases	28,9	1800	400	500	346
WM1C6C4Y1**	1 colonne 6 cases	30,0	1800	400	500	346

** Sur demande

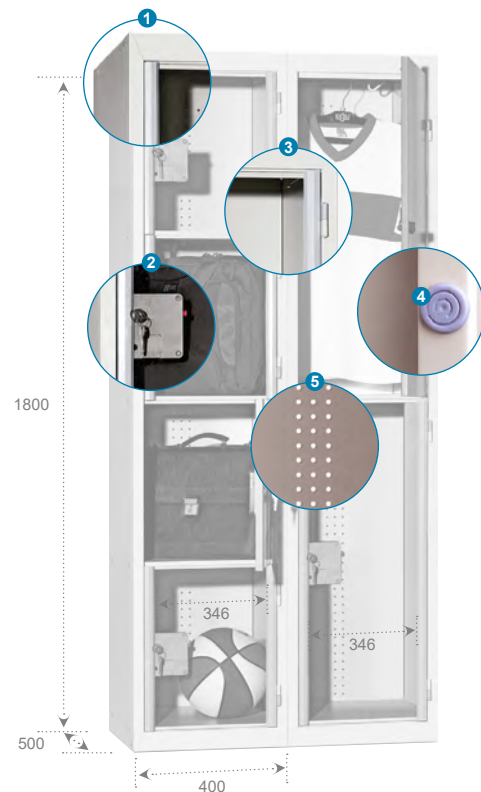

Points forts

- 1 Structure métallique renforcée 7/10^{ème}.
- 2 Fermeture par serrure monnayeur à clé prisonnière.
- 3 Système antidégondable exclusif et breveté EVP, porte à débattement 180°.
- 4 Portes munies d'assourdisseur pour votre confort.
- 5 Ventilation renforcée au dos sur toute la hauteur.

Coloris disponibles

CORPS GRIS 7035 - PORTE METHACRYLATE



Autres coloris

BEIGE 1013 / 1015, BLANC 9010, BLEU 5005 / 5017, MARRON 1019, ALUMINIUM 9006, NOIR 9005, ROUGE 3003 / 3020, JAUNE 1018, VERT 6018 / 6034, ORANGE 2011, ANTHRACITE 7016, GRIS 7040, GRIS BRUN 8019



Accessoires disponibles

Pieds - Socles Bancs - Coiffes - Bancs - Patères Murales & sur Banc - Serrures & Cadenas - Cintres & Porte-Cintres





Pour toute l'équipe, une Penderie associant espace ouvert et cases personnelles

Ce vestiaire pour collectivités est destiné à améliorer le rangement de vos effets personnels et/ou professionnels. Sa structure métallique assure robustesse et bonne tenue dans le temps.

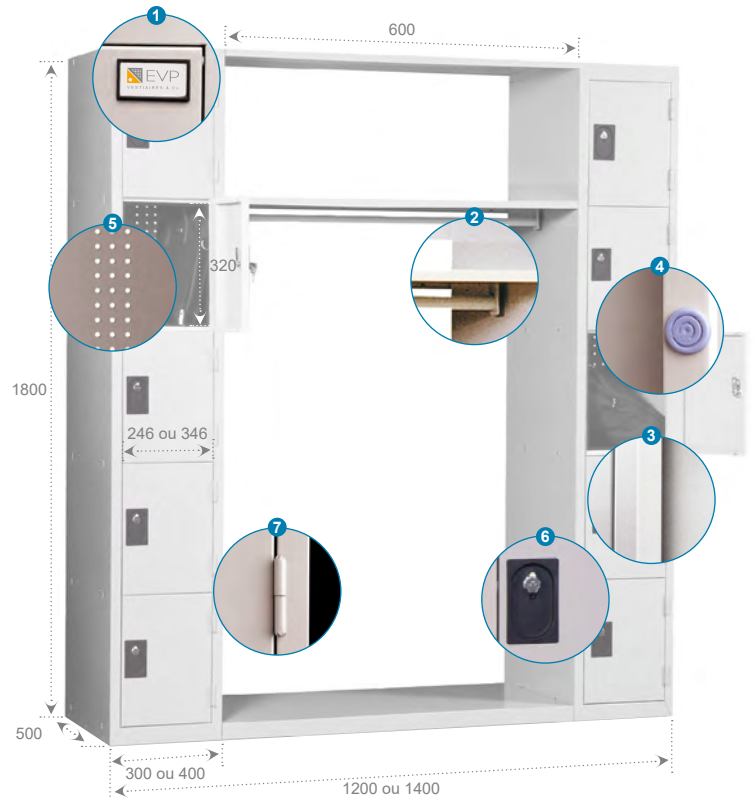

À retenir

- Idéal en collectivité, scolaire et bureau.
- Compartiment largeur 300 mm ou 400 mm.
- Fermeture par morillon porte-cadenas, serrure à clé, à code ou à monnayeur.
- Assourdisseurs de porte pour un meilleur confort d'utilisation.
- Porte-étiquette plastique adhésif.
- Portes avec oméga de renfort vertical.

Démontable

Temps de montage* : 15'

Référence	Désignation	Poids	Hauteur	Largeur	Profondeur
WDPE8C	Vestiaire 2 x 4 cases	70	1800	1200	500
WDPE8C4	Vestiaire 2 x 4 cases	73	1800	1400	500
WDPE10C	Vestiaire 2 x 5 cases	74	1800	1200	500
WDPE10C4	Vestiaire 2 x 5 cases	77	1800	1400	500

* Notions informatives

Monobloc

Référence	Désignation	Poids	Hauteur	Largeur	Profondeur
WMP8C	Vestiaire 2 x 4 cases	70	1800	1200	500
WMP8C4	Vestiaire 2 x 4 cases	73	1800	1400	500
WMP10C	Vestiaire 2 x 5 cases	74	1800	1200	500
WMP10C4	Vestiaire 2 x 5 cases	77	1800	1400	500

Coloris disponibles

CORPS GRIS 7035 - PORTE BLEU 5005, ROUGE 3003, ANTHRACITE 7016, GRIS 7035



Autres coloris

BEIGE 1013 / 1015, BLANC 9010, BLEU 5017, MARRON 1019, ALUMINIUM 9006, NOIR 9005, ROUGE 3020, JAUNE 1018, VERT 6018 / 6034, ORANGE 2011, GRIS 7040, GRIS BRUN 8019



Accessoires disponibles

Bancs - Patères Murales & sur Banc - Serrures & Cadenas - Cintres & Porte-Cintres



Points forts

- 1 Porte-étiquette plastique adhésif.
- 2 1 grande tablette avec tringle porte-cintres.
- 3 Corps métallique avec renfort de structure.
- 4 Porte munie d'assourdisseurs pour votre confort.
- 5 Ventilation optimisée au dos sur toute la hauteur.
- 6 Système de fermeture par serrure à clé ou morillon porte-cadenas, autres sur demande.
- 7 Système antidégondable exclusif et breveté EVP, porte à débattement 180°.
 - Porte avec oméga de renfort vertical.
 - En version démontée, les émissions de CO₂ sont divisées par 6 par rapport au monobloc lors du transport.
 - Epaisseur de tôle 7/10^{ème} en standard. 10/10^{ème} sur commande.
 - La largeur 400 mm convient pour mettre un casque intégral.
 - Hauteur tablette : fixation modulable selon vos envies





À retenir

- Colonne : largeur 300 mm ou 400 mm.
- Fermeture par morillon porte-cadenas, serrure à clé ou à code.
- Assourdisseurs de porte pour un meilleur confort d'utilisation.
- Système antidégondable exclusif et breveté EVP, avec porte à débattement 180°.
- Ventilation renforcée au dos sur toute la hauteur.
- Galvanisation, à la faveur de la durabilité !
- Les vestiaires d'atelier sont soumis à la réglementation selon l'article 232-2 du code du travail.

Démontable

Temps de montage* :  5'

Référence	Désignation	Poids	Haut.	Larg.	Profond.	Larg. Utile
VD104_GLV	Colonne départ	22	1800	300	500	246
VD105_GLV	Colonne suivante	18	1800	300	500	246
VD114_GLV	Colonne départ	28	1800	400	500	346
VD115_GLV	Colonne suivante	24	1800	400	500	346
VD234_GLV	Colonne départ	22	1800	300	500	246
VD235_GLV	Colonne suivante	18	1800	300	500	246

* Notions informatives

Monobloc

Référence	Désignation	Poids	Haut.	Larg.	Profond.	Larg. Utile
VMIP1_GLV	Industrie Propre 1 col.	29	1800	300	500	246
VMIP2_GLV	Industrie Propre 2 col.	55	1800	600	500	246**
VMIP3_GLV	Industrie Propre 3 col.	76	1800	900	500	246**
VMIP4_GLV	Industrie Propre 4 col.	100	1800	1200	500	246**
VMIS1_GLV	Industrie Salissante 1 col.	37	1800	400	500	346
VMIS2_GLV	Industrie Salissante 2 col.	69	1800	800	500	346**
VMIS3_GLV	Industrie Salissante 3 col.	100	1800	1200	500	346**
VM1C2C_GLV	Multicases 1 col. 2 cases	29	1800	300	500	246
VM2C2C_GLV	Multicases 2 col. 2 cases	55	1800	600	500	246**
VM3C2C_GLV	Multicases 3 col. 2 cases	76	1800	900	500	246**
VM4C2C_GLV	Multicases 4 col. 2 cases	100	1800	1200	500	246**

** Par colonne

Galvanisé pour les milieux sensibles au design industriel

Tout comme le casier vestiaire eXtreme®, ou le vestiaire inox, le vestiaire galvanisé utilise un matériau durable et recyclable. Utilisé à bon escient, la galvanisation protège durablement contre la corrosion.

De plus, vos casiers ont une belle allure industrielle brillante et très déco.

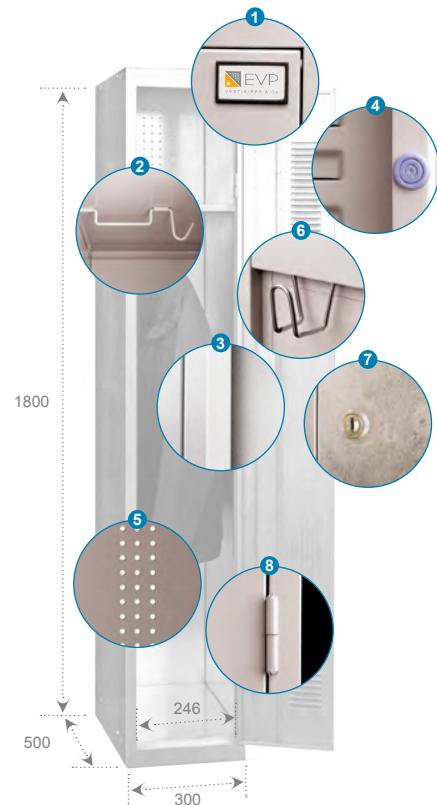

Points forts

- 1 Porte-étiquette plastique adhésif.
- 2 1 tablette avec tringle porte-cintres et 1 crochet-porte-manteaux.
- 3 Corps métallique avec renfort de structure.
- 4 Porte munie d'assourdisseurs pour votre confort. Aération en parties haute et basse.
- 5 Ventilation optimisée au dos sur toute la hauteur, soit 40% supérieure à la norme.
- 6 Porte avec oméga de renfort vertical avec crochet supplémentaire.
- 7 Système de fermeture par morillon porte-cadenas ou serrure à clé, autres sur demande.
- 8 Système antidégondable exclusif et breveté EVP, porte à débattement 180°.
 - En version démontée, les émissions de CO₂ sont divisées par 6 par rapport au monobloc lors du transport.
 - Epaisseur de tôle 7/10^{ème} en standard. 10/10^{ème} sur commande.
 - Conformes à la Norme AFNOR D 65-760.

Coloris disponibles

GALVANISATION À CHAUD



Accessoires disponibles

Pieds - Socles Bancs - Coiffes - Bancs - Patères Murales & sur Banc - Serrures & Cadenas - Cintres & Porte-Cintres





Le vestiaire métallique Design rétro-structure Monobloc

Ce produit répond avantagement aux exigences du milieu industriel avec sa largeur confortable de 420 mm, sa cloison intérieure et sa tablette basse supplémentaire.

Avec son design Vintage, optez pour des coloris subtils.

À retenir

- Monobloc sur pieds, corps métallique en tôle d'acier haute qualité avec bords repliés.
- Charnières dotées d'un système anticambriolage avec rotation de 180°.
- Pieds stylisés réglables avec vérins en plastique.
- Garantie 3 ans, certifié ISO 9001 et 14001.

Monobloc

Emballage

Film plastique, cornières d'angles en carton. Palettisation sur demande.

Assemblage

Nos vestiaires sont prêts à l'emploi après déballage. Ils sont pré-perforés à l'arrière et sur les côtés pour permettre de composer des ensembles homogènes. Chaque pied est muni de vérins de stabilité pour un réglage parfait.

Industrie propre

Référence	Désignation	Poids	Haut.	Larg.	Profond.	Larg. Utile
VMIP101	Vestiaire 1 colonne	21	1800	322	500	232
VMIP102	Vestiaire 2 colonnes	34	1800	615	500	232**
VMIP103	Vestiaire 3 colonnes	47	1800	907	500	232**
VMIP104	Vestiaire 4 colonnes	59	1800	1200	500	232**

Industrie salissante

Référence	Désignation	Poids	Haut.	Larg.	Profond.	Larg. Utile
WMIS201	Vestiaire 1 colonne	26	1801	420	500	330
WMIS202	Vestiaire 2 colonnes	46	1801	810	500	330**
WMIS203	Vestiaire 3 colonnes	63	1801	1200	500	330**

Coloris disponibles

RAL1003, RAL1015, RAL2004, RAL3001, RAL3003, RAL5010, RAL5012, RAL5015, RAL6018



Accessoires disponibles

Coiffes - Bancs - Patères Murales & sur Banc - Serrures & Cadenas - Cintres & Porte-Cintres



Points forts

- 1 Porte-étiquette embouti.
- 2 1 tablette avec tringle porte-cintres.
- 3 Corps métallique monobloc renforcé.
- 4 Aération en parties haute et basse.
- 5 Tringle porte-serviette.
- 6 Système de fermeture par serrure à clé, autres sur demande.
- 7 Porte à débattement 180° avec système anti-cambriolage.
- 8 Pieds intégrés réglables.
 - Epaisseur de tôle 6/10^{ème} en standard.
 - Peinture époxy Lisse.
 - La largeur 400 mm convient pour mettre un casque intégral.
 - Tablette basse en option.

Les vestiaires d'atelier sont soumis à la réglementation selon l'article 232-2 du code du travail. Attention, certaines images peuvent parfois ne pas être contractuelles.



Vestiaire de Bureau : à chacun son espace personnel

Assorti à votre mobilier, il offre un rangement discret et pratique.

Ce modèle existe également en version Vestiaire Confort largeur 500 mm ou en version hauteur.



À retenir

- Compartiment largeur 300 mm (voir aussi le Vestiaire Confort)
- Tringle porte-cintres, crochet porte-manteaux, porte-étiquette.
- Fermeture par serrure à clé ou à morillon porte-cadenas.
- Assourdisseurs de porte pour un meilleur confort d'utilisation.

Démontable

Temps de montage* :  3'

Référence	Désignation	Poids	Haut.	Larg.	Profond.	Larg. Utile
WD144	Colonne départ	21,6	1800	300	500	246
WD145	Colonne suivante	18,0	1800	300	500	246

* Notions informatives

Monobloc

Référence	Désignation	Poids	Haut.	Larg.	Profond.	Larg. Utile
WMBUR1C	Vest. Mono. Bureau 1 Col.	21,6	1800	300	500	246
WMBUR2C	Vest. Mono. Bureau 2 Col.	39,2	1800	600	500	246**
WMBUR3C	Vest. Mono. Bureau 3 Col.	56,8	1800	900	500	246**
WMBUR4C	Vest. Mono. Bureau 4 Col.	79,0	1800	1200	500	246**

PVMB1C94S2	Vest. Mono. Bureau 1 Col.	22,0	1980	300	450	246
------------	---------------------------	------	------	-----	-----	-----

** Par colonne

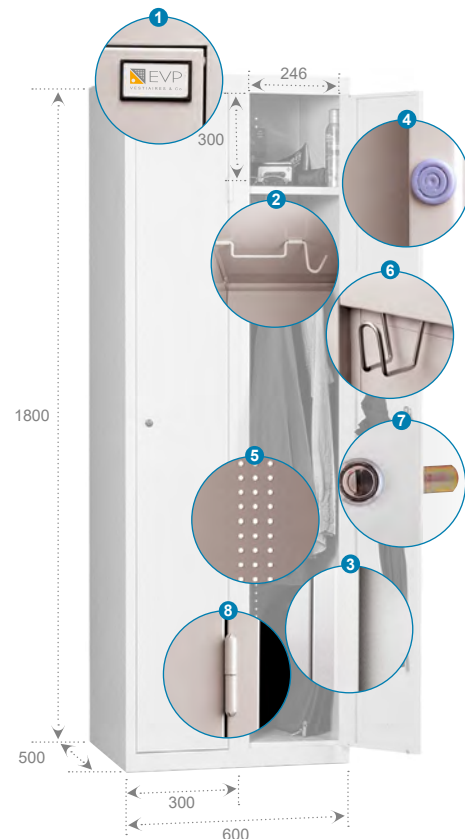

Points forts

- 1 Porte-étiquette plastique adhésif.
- 2 1 tablette avec tringle porte-cintres et 1 crochet porte-manteaux
- 3 Corps métallique avec renfort de structure.
- 4 Porte munie d'assourdisseurs pour votre confort.
- 5 Ventilation optimisée au dos sur toute la hauteur, soit 40% supérieur à la norme.
- 6 Porte avec omégas de renfort vertical et crochets supplémentaires.
- 7 Système de fermeture par serrure à clé, autres sur demande.
- 8 Système de porte antidégondable exclusif et breveté EVP porte à débattement à 180°.
 - En version démontée, les émissions de CO₂ sont divisées par 6 par rapport à son confrère monobloc lors du transport.
 - Epaisseur de tôle 7/10^{ème} en standard. 10/10^{ème} sur commande.

Coloris disponibles

CORPS GRIS - PORTE GRIS 7035



Autres coloris

BEIGE 1013 / 1015 / 1019, BLANC 9010, BLEU 5005 / 5017, MARRON 8019, ALUMINIUM 9006, NOIR 9005, ROUGE 3003, JAUNE 1018, VERT 6018, ORANGE 2011, ANTHRACITE 7016



Accessoires disponibles

Pieds - Socles Bancs - Coiffes - Bancs - Patères Murales & sur Banc - Serrures & Cadenas - Cintres & Porte-Cintres





Vestiaire métallique de bureau confort : une grande capacité assortie à votre mobilier

Comme son nom l'indique, les dimensions de ce modèle vous apportent de l'aisance et plus de place. Ici le confort est à l'honneur. Il offre un large rangement esthétique et pratique.

À retenir

- Compartiment de 500 mm de largeur et de profondeur.
- Tringle porte-cintres, crochet porte-manteaux, porte-étiquette.
- Fermeture par serrure à clé ou à morillon porte cadenas autres sur demande.
- Assourdisseurs de porte pour un meilleur confort d'utilisation.
- Système antidégondable exclusif et breveté EVP. Porte à débattement 180°.



Démontable

Temps de montage* :  3'

Référence	Désignation	Poids	Haut.	Larg.	Profond.	Larg. Utile
WD154	Colonne départ	28	1800	500	500	446
WD155	Colonne suivante	24	1800	500	500	446

* Notions informatives

Monobloc

Référence	Désignation	Poids	Haut.	Larg.	Profond.	Larg. Utile
WM150	1 colonne	28	1800	500	500	446
WM250	2 colonnes	52	1800	1000	500	446**

** par colonne

Points forts

- 1 Porte-étiquette plastique adhésif.
 - 2 1 tablette avec tringle porte-cintres et crochet porte-manteaux.
 - 3 Corps métallique avec renfort de structure.
 - 4 Porte munie d'assourdisseurs pour votre confort.
 - 5 Porte avec omégas de renfort vertical et crochets supplémentaires.
 - 6 Système de fermeture par serrure à clé.
 - 7 Système antidégondable exclusif et breveté, porte à débattement 180°.
- En version démontée, les émissions de CO₂ sont divisées par 6 par rapport à son confrère monobloc lors du transport.
 - Epaisseur de tôle 7/10^{ème} en standard. 10/10^{ème} sur commande.

Coloris disponibles

CORPS GRIS 7035 - PORTE GRIS 7035



Autres coloris

BEIGE 1013 / 1015, BLANC 9010, BLEU 5005 / 5017, MARRON 1019, ALUMINIUM 9006, NOIR 9005, ROUGE 3003 / 3020, JAUNE 1018, VERT 6018 / 6034, ORANGE 2011, ANTHRACITE 7016, GRIS 7040, GRIS BRUN 8019



Accessoires disponibles

Pieds - Socles Bancs - Coiffes - Bancs - Patères Murales & sur Banc - Serrures & Cadenas - Cintres & Porte-Cintres





Fonctionnel avant tout !

Le rangement indispensable pour des techniciens de surface bien équipés.

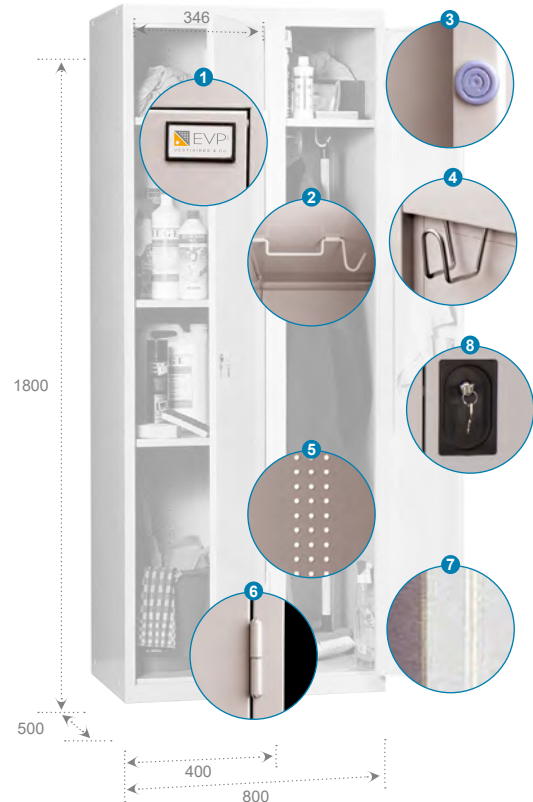

À retenir

- DROITE : Tablette avec tringle porte-cintres, crochet porte-manteaux.
- GAUCHE : 3 tablettes réglables sur la hauteur.
- Fermeture par morillon porte-cadenas, serrure à clé (identiques) ou à code.
- Porte-étiquette plastique adhésif. Portes avec omégas de renfort vertical et horizontal.
- Assourdisseurs de porte pour un meilleur confort d'utilisation.

Démontable

Temps de montage* : 8'

Emballage

Sous film plastique et boîte carton double cannelure cerclée. 12 pièces par palette filmée et cerclée.

Assemblage

Simple et rapide : Après déballage, 8 minutes par colonne et sans outils.

Des rivets Nylon sont fournis pour une parfaite stabilité. Sur demande, des rivets POP® aluminium de couleur pour transformer vos vestiaires Démontable en Monobloc.

Référence	Désignation	Poids	Haut.	Larg.	Profond.	Larg. Utile
WD800	Démontable Entretien	51,8	1800	800	500	346

* Notions informatives

Monobloc

Emballage

Posé sur une palette individuelle, chaque vestiaire est protégé par des cornières, un socle et un top en carton, puis filmé et cerclé.

Assemblage

Nos vestiaires sont prêts à l'emploi après déballage.

Ils sont pré-perforés à l'arrière et sur les côtés pour permettre de composer des ensembles homogènes

Référence	Désignation	Poids	Haut.	Larg.	Profond.	Larg. Utile
WM800	Monobloc Entretien	51,8	1800	800	500	346

Points forts

- 1 Porte-étiquette plastique adhésif.
 - 2 1 tablette avec tringle porte-cintres et 1 crochet porte-manteaux pour la colonne de droite et 3 tablettes dont la hauteur est réglable pour la colonne de gauche.
 - 3 Portes avec omégas de renfort vertical. Elles sont munies d'assourdisseurs pour un meilleur confort d'utilisation.
 - 4 Crochet supplémentaire sur le renfort de la porte de droite.
 - 5 Ventilation optimale au dos sur toute la hauteur.
 - 6 Système antidégondable exclusif et breveté, porte fermée ou ouverte à débattement 180°.
 - 7 Corps métallique avec renfort de structure.
 - 8 Système de fermeture par serrure avec des clés identiques encastrées dans une cuvette plastique.
- En version démontée, les émissions de CO₂ sont divisées par 6 par rapport au monobloc lors du transport.
 - Epaisseur de tôle 7/10^{ème} en standard. 10/10^{ème} sur commande.

Coloris disponibles

CORPS GRIS 7035- PORTE GRIS 7035



Autres coloris

BEIGE 1013 / 1015, BLANC 9010, BLEU 5005 / 5017, MARRON 1019, ALUMINIUM 9006, NOIR 9005, ROUGE 3003 / 3020, JAUNE 1018, VERT 6018 / 6034, ORANGE 2011, ANTHRACITE 7016, GRIS BRUN 8019



Accessoires disponibles

Pieds- Socles Banc - Coiffes - Bancs - Patères Murales & sur Banc - Serrures & Cadenas - Cintres & Porte-Cintres





Vestiaire Z : Le 2 en 1 absolu

Ce modèle est idéal pour ranger vos vêtements longs tout en permettant d'économiser de la surface au sol. Vous faites donc une économie de 30% sur l'espace occupé tout en bénéficiant de véritables penderies.

À retenir

- Construction soudée Monobloc épaisseur de tôle 7/10^{ème}.
- 1 penderie avec une tringle porte-cintres et un casier de rangement.
- Fermeture par morillon porte-cadenas ou serrure à clé encastré dans cuvette plastique.
- Pieds avec verins de réglage en option.
- Toit incliné sur demande.
- Les vestiaires d'atelier sont soumis à la réglementation selon l'article 232-2 du code du travail.
- Possibilité de vestiaire Z en largeur 300mm sur demande.

Démontable

Temps de montage* :  5'

Référence	Désignation	Poids	Haut.	Larg.	Profond.	Larg. Utile
WDZ204	Colonne départ	33,7	1800	400	500	165**
WDZ205	Colonne suivante	29,0	1800	400	500	165**

* Notions informatives

Monobloc

Emballage

Chaque vestiaire est protégé par cornières carton, bullpack et film étirable.

Référence	Désignation	Poids	Haut.	Larg.	Profond.	Larg. Utile
WMZ1C2C	Vest. Mono. 1 Col. Portes Z	33,7	1800	400	500	165**
WMZ2C2C	Vest. Mono. 2 Col. Portes Z	62,7	1800	800	500	165**
WMZ3C2C	Vest. Mono. 3 Col. Portes Z	91,7	1800	1200	500	165**

** certaines dimensions peuvent être sujettes à des variations.

Coloris disponibles

CORPS GRIS 7035 - PORTE GRIS 7035,
BLEU 5005, ROUGE 3003, ANTHRACITE 7016



Autres coloris

BEIGE 1013 / 1015, BLANC 9010, BLEU 5017, MARRON 1019,
NOIR 9005, ALUMINIUM 9006, JAUNE 1018, VERT 6018 / 6034,
ORANGE 2011, ROUGE 3020, GRIS 7040, GRIS BRUN 8019



Accessoires disponibles

Pieds - Socles Bancs - Coiffes - Bancs - Patères Murales & sur Banc - Serrures & Cadenas - Cintres & Porte-Cintres



Points forts

- 1 Construction soudée Monobloc épaisseur de tôle 7/10^{ème}.
- 2 Portes avec porte-étiquette plastique adhésif.
- 3 1 penderie avec une tringle porte-cintres et un casier de rangement.
- 4 Ventilation optimisée au dos sur toute la hauteur, soit 40% supérieure à la norme.
- 5 Système de fermeture par morillon porte-cadenas ou serrure à clé, autres sur demande.
- 6 Portes avec omégas de renfort vertical.
- 7 Portes munies d'assourdisseurs pour un meilleur confort d'utilisation.
- 8 Système antidégondable exclusif et breveté EVP, porte à débattement 180°.





PVMMS1CP

Pour les skieurs bien ordonnés !

Cette Armoire Vestiaire à skis vous permet de mettre à l'abri votre matériel grâce à sa fermeture 1 point.

Bien conçu avec ses tablettes pour chaussures pour leur permettre de sécher et son espace à skis aux dimensions adaptées.

À retenir

- Serrure cadénassable chromée 1 point (à fermer avec un cadenas comportant une anse de 6 mm de diamètre)
- Un compartiment pour le rangement des skis et 4 niveaux de rangement pour les chaussures.
- Dégraissage par lessivage phosphatant.
- Corps et portes laqués en peinture acrylopolyuréthane bi-composants cuite au four.
- Tablette et cloison en tôle galvanisée à chaud, non peinte.

Monobloc

Référence	Désignation	Poids	Haut.	Larg.	Profond.	Larg. Utile
PVMMS1CP	1 colonne	45,7	1800	450	500	430
PVMMS2CP	2 colonnes	79,6	1800	900	500	430
PPDS_ABS	Jeu de 4 pieds ABS	2	125	-	500	430

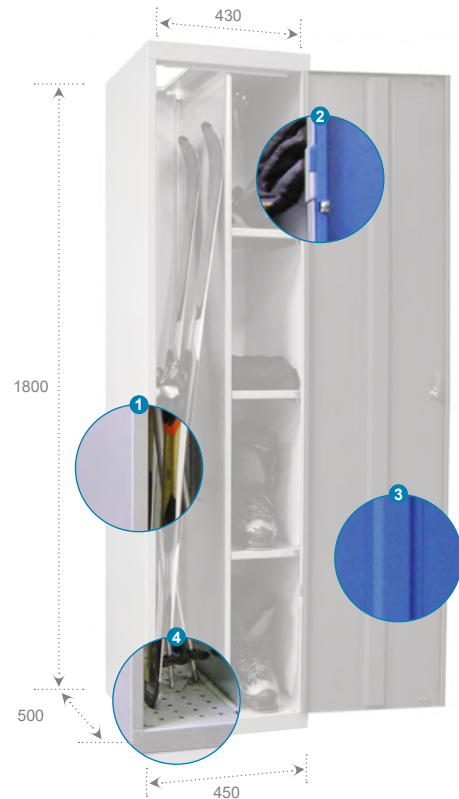

Points forts

- 1 Construction soudée monobloc épaisseur 10/10^{ème} en tôle traitée anticorrosion par électro-zingage sur les deux faces.
- 2 Porte articulée sur paumelles (ouverture à 180 degrés).
- 3 Porte sans aération renforcée par un oméga.
- 4 Trous d'écoulement dans le socle.
- 5 Existe en 1 et 2 colonnes

Coloris disponibles

CORPS GRIS 7035 - PORTE BLEU 5015



Autres coloris

GRIS 7035 / 7004 / 2024, NOIR, BEIGE 1015, BLANC 9003, GRIS MÉTAL 9006



Accessoires disponibles

Pieds - Bancs - Patères Murales & sur Banc - Serrures & Cadenas - Cintres & Porte-Cintres



Une hygiène parfaite

Armoire Vestiaire Monobloc pour les milieux où l'hygiène exige un nettoyage ou une désinfection parfaite comme l'industrie alimentaire ou pharmaceutique.

Selon votre "plan d'hygiène" et les normes de base NF, vous trouverez chez EVP le modèle de vestiaire et d'armoire inox qui vous convient.



À retenir

- Acier inox AISI 304 ou AISI 441 (EN 1.4301 – EN 1.4509).
- Tôle en épaisseur 0.8 mm, finition Satinée 2G (Scotch Brite).
- Toit en pente anti-poussière (Toit plat à la demande, soit une hauteur de 1800 mm).
- Base perforée.
- Pieds ronds démontables Ø 38 mm.

Monobloc

Emballage

Posé sur une palette individuelle, chaque vestiaire est protégé par des cornières, un socle et un top en carton, puis filmé et cerclé.

Assemblage

Nos vestiaires sont prêts à l'emploi après déballage. Ils sont pré-perforés à l'arrière et sur les côtés pour permettre de composer des ensembles homogènes. Chaque pied est muni de vérins de stabilité pour un réglage parfait.

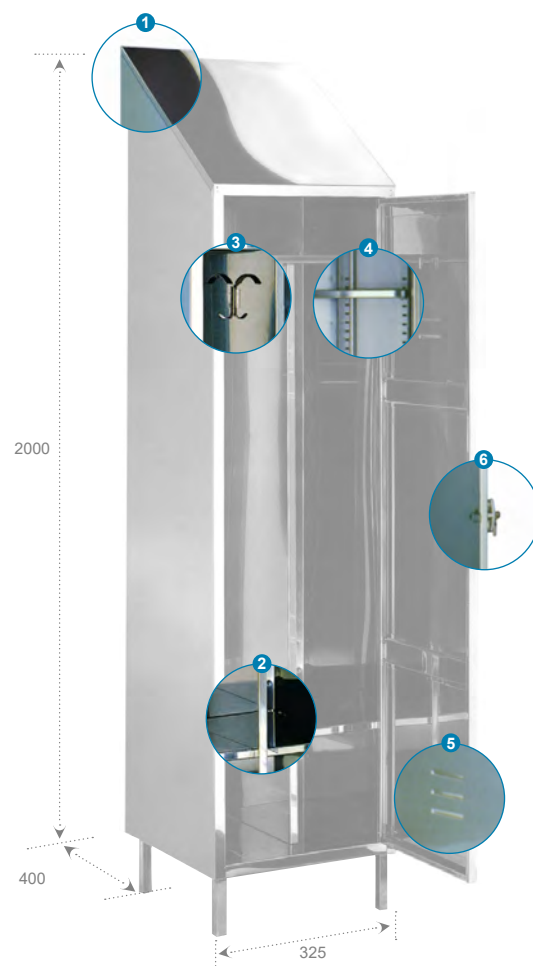

Points forts

- 1 Top en pente anti-poussière.
 - 2 Avec ou Sans séparation intérieure.
 - 3 1 crochet porte-vêtements par compartiment.
 - 4 Une étagère en haut et une en bas.
 - 5 Ventilation en parties haute et basse, et porte-étiquette embouti.
 - 6 Fermeture par morillon porte-cadenas ou serrure à clé sur demande.
- Porte avec oméga de renfort.
 - Conforme aux réglementations les plus sévères du secteur agro-alimentaire et pharmaceutique.
 - Sur-mesure possible.
- Attention, une gamme complète vous attend, consultez nos pages Web : www.evp.fr

Référence	Désignation	Poids	Haut.	Larg.	Profond.
VMX_X1E1	Vest. Inox 1 Col. Ind. Propre	45	2000	325	400
VMX_X1E2	Vest. Inox 2 Col. Ind. Propre	55	2000	610	400
VMX_X1E3	Vest. Inox 3 Col. Ind. Propre	82	2000	910	400
VMX_X1E4	Vest. Inox 4 Col. Ind. Propre	145	2000	1200	400
VMX1ED1	Vest. Inox 1 Col. Ind. Salissante	50	2000	325	400
VMX1ED2	Vest. Inox 2 Col. Ind. Salissante	60	2000	610	400
VMX1ED3	Vest. Inox 3 Col. Ind. Salissante	84	2000	910	400

Coloris disponibles

ACIER INOXYDABLE



Accessoires disponibles

Bancs - Patères Murales & sur Banc - Serrures & Cadenas - Cintres & Porte-Cintres





À retenir

- Corps métallique avec structure renforcée.
- 1 boîte aux lettres.
- 2 crochets supplémentaires à l'intérieur de la porte.
- Permet de recevoir un casque intégral.
- Ventilation renforcée au dos sur toute la hauteur.
- Porte à débattement 180° avec renfort vertical.

Démontable

Temps de montage* : 8'

Emballage

Sous film plastique et boîte carton double cannelure cerclée.
14 pièces par palette filmée et cerclée.

Assemblage

Simple et rapide :
Après déballage, 8 minutes et sans outils.
Des rivets Nylon sont fournis pour une parfaite stabilité.
Sur demande, des rivets POP® aluminium de couleur pour transformer vos vestiaires démontables en monobloc.
La colonne départ est assemblable avec autant de colonnes suivantes que nécessaire.

Notice de montage fournie, voir la vidéo sur www.evp.fr

Référence	Désignation	Poids	Haut.	Larg.	Profond.	Larg. Utile
WDPOMD	Colonne départ	40,5	1980	500	500	447
WDPOMS	Colonne suivante	35,4	1980	500	500	447

* Notions informatives

Monobloc

Emballage

Posé sur une palette individuelle, chaque vestiaire est protégé par des cornières, un socle et un top en carton, puis filmé et cerclé.

Assemblage

Nos vestiaires sont prêts à l'emploi après déballage.
Ils sont pré-perforés à l'arrière et sur les côtés pour permettre de composer des ensembles homogènes.

Référence	Désignation	Poids	Haut.	Larg.	Profond.	Larg. Utile
WMPOM1C	1 colonne	40,1	1980	500	500	447
WMPOM2C	2 colonnes	75,9	1980	1000	500	447**

** Par colonne

Le Vestiaire des soldats du feu

Le vestiaire centre de secours métallique (ou vestiaire pompier) est conçu pour l'équipement de nos Sapeurs Pompiers. Il dispose de nombreux aménagements. C'est aussi le plus haut et le plus robuste de notre gamme.

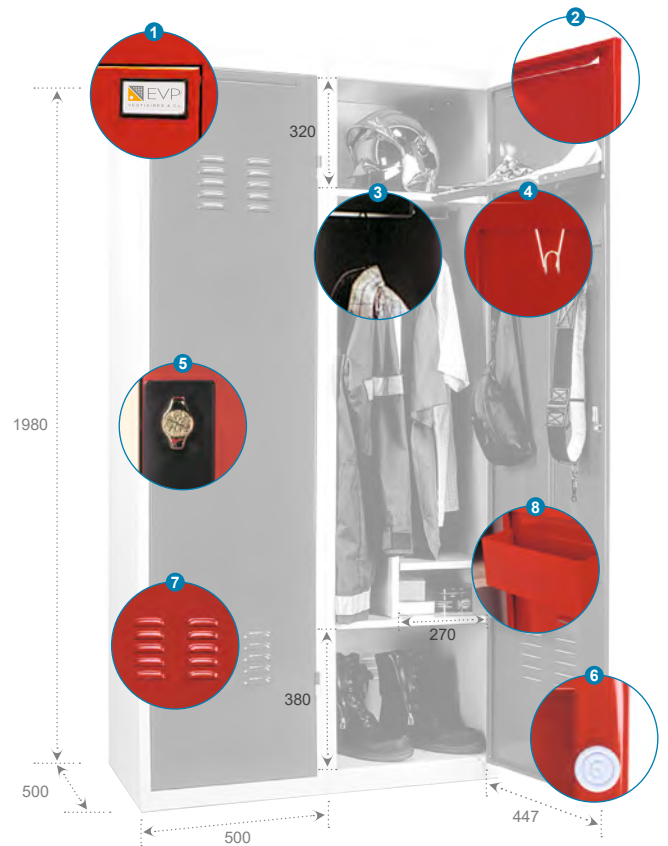

Points forts

- 1 Porte-étiquette plastique adhésif.
- 2 Boîte aux lettres sans abattant, photo non contractuelle.
- 3 1 tablette avec tringle porte-cintres.
- 4 2 Crochets supplémentaires sur le renfort de la porte.
- 5 Système de fermeture par morillon porte-cadenas ou serrure à clés, code ou à monnayeur.
- 6 Porte avec omégas de renfort vertical, munie d'assourdisseurs.
- 7 Aération en parties haute et basse. Ventilation améliorée par ouïes au dos.
- 8 Boîte à cirage amovible.

Coloris disponibles

CORPS GRIS 7035 - PORTE ROUGE 3003.



Autres coloris

BEIGE 1013 / 1015, BLANC 9010, BLEU 5005 / 5017, MARRON 1019, NOIR 9005, ALUMINIUM 9006, JAUNE 1018, VERT 6018 / 6034, ORANGE 2011, ROUGE 3020, ANTHRACITE 7016, GRIS 7040, GRIS BRUN 8019



Accessoires disponibles

Pieds - Socles Bancs - Coiffes - Bancs - Patères Murales & sur Banc - Serrures & Cadenas - Cintres & Porte-Cintres





À retenir

- Composition par groupe de 1, 2 ou 3 colonnes maximum.
- Résistance à l'humidité et aux rayures.
- Très facile d'entretien.
- Pieds réglables en inox laqué gris pour un nettoyage du sol facilité.
- Toit plat ou incliné.
- Système de fermeture par serrure à clés (porte-cadenas ou monnayeur sur demande).

Monobloc

Ce vestiaire est disponible en Démontable.

Assemblage

Nous vous proposons pour cette gamme une prestation professionnelle de livraison et montage spécifique et adaptée à vos besoins. Consultez-nous.

Référence	Désignation	Poids	Haut.	Larg.	Profond.	Larg. Utile
VMSC1C2C	1 colonne 2 cases L	41	1950	320	500	300
VMSC2C2C	2 colonnes 4 cases L	65	1950	620	500	300**
VMSC3C2C	3 colonnes 6 cases L	85	1950	920	500	300**
VMSC3C2C	3 colonnes 2 cases	83	1950	920	500	300
VMSC3C3C	3 colonnes 3 cases	83	1950	920	500	300**
VMSC3C4C	3 colonnes 4 cases	83	1950	920	500	300**
VMSC3C5C	3 colonnes 5 cases	83	1950	920	500	300**

** Par colonne

Une gamme complète de vestiaires et casiers phénolique pour les milieux humides, le scolaire et une durabilité à toute épreuve

Ce vestiaire Compact conçu en porte L offre une vraie penderie à chacun un minimum d'espace au sol.

Parfaitement adapté aux milieux humides, il constitue le vestiaire de piscine par excellence, au même titre que le casier vestiaire eXtreme®.

Également très résistants au vandalisme, ces vestiaires sont adaptés aux nettoyages fréquents. Ils sont ainsi, la réponse aux exigences d'hygiène absolue.

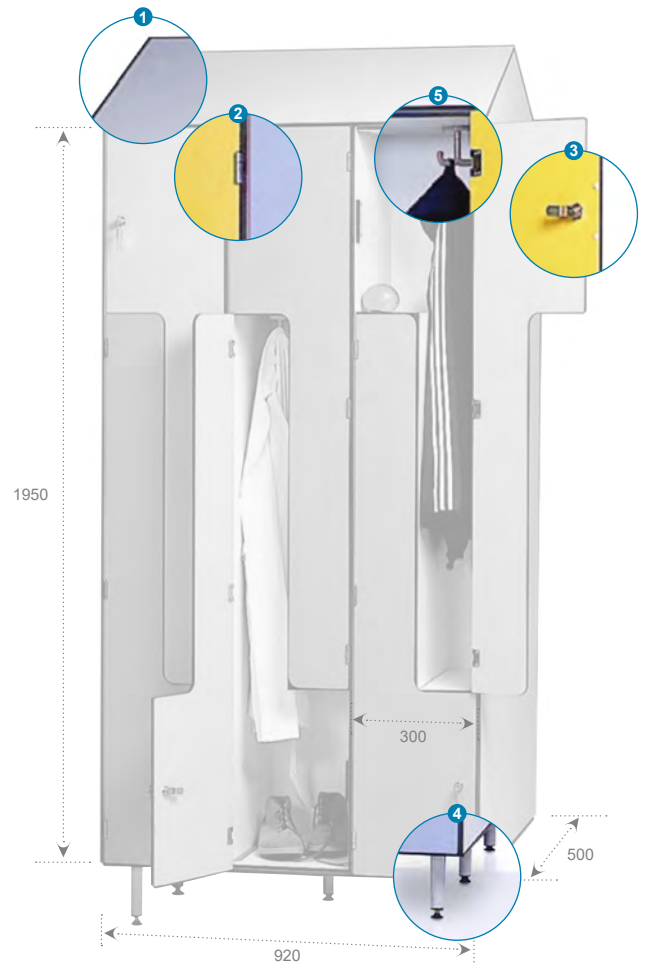

Points forts

- 1 Toit plat ou incliné.
 - 2 Charnières inox.
 - 3 Système de fermeture par serrure à clés ou morillon porte cadenas.
 - 4 Pieds réglables en inox laqué gris.
 - 5 Tringle inox.
- Ventilation arrière.
 - Numérotation gravée dans la masse sur demande.
 - Classé M2 en standard ou M1 sur demande.
 - Visserie en inox.
 - Existe aussi en version Multicasier.
 - Autres modulations sur demande.

Coloris disponibles

ANTHRACITE 7016, BEIGE 1013 / 1015 / 1019, BLANC 0085, BLANC MOUCHETÉ 0558M, BLEU ARCTIQUE 0718M, GRIS 0074, JAUNE SOLEIL 0212 MARRON, NOIR 9005, ROUGE 3002, VERT CLAIR 0610



Accessoires disponibles

Pieds - Socles Bancs - Coiffes - Bancs - Patères Murales & sur Banc - Serrures & Cadenas - Cintres & Porte-Cintres





À retenir

- Monobloc sur pieds, corps métallique en tôle d'acier haute qualité avec bords repliés.
- Charnières dotées d'un système anticambriolage avec rotation de 180°.
- Pieds stylisés réglables avec verins en plastique.
- Poignée carrée avec porte-cartes.

Monobloc

Emballage

Film plastique, cornières d'angles en carton.
Palettisation sur demande.

Assemblage

Nos vestiaires sont prêts à l'emploi après déballage. Ils sont pré-perforés à l'arrière et sur les côtés pour permettre de composer des ensembles homogènes. Chaque pied est muni de vérins de stabilité pour un réglage parfait.

Référence	Désignation	Poids	Haut.	Larg.	Profond.	Larg.Utilé
VMMC204	Vest. Mono. Multic. Quadri 1 Col. 4 Cases	31,3	1800	420	500	330
VMMC208	Vest. Mono. Multic. Quadri 2 Col. 4 Cases	48,7	1800	810	500	330**
VMMC212	Vest. Mono. Multic. Quadri 3 Col. 4 Cases	67,5	1800	1200	500	330**

Référence	Désignation	Poids	Haut.	Larg.	Profond.	Larg.Utilé
VMMC242	Vest. Mono. Multic. Quadri 1 Col. 2 Cases	28,4	1800	420	500	330
VMMC244	Vest. Mono. Multic. Quadri 2 Col. 2 Cases	45,0	1800	810	500	330**
VMMC246	Vest. Mono. Multic. Quadri 3 Col. 2 Cases	64,0	1800	1200	500	330**

** Par colonne

Coloris disponibles

IVOIRE 1015, JAUNE 1003, ORANGE 2004, ROUGE 3001 / 3003, BLEU 5012 / 5015 / 5021, VERT 6018



Accessoires disponibles

Coiffes - Bancs - Patères Murales & sur Banc - Serrures & Cadenas - Cintres & Porte-Cintres



Un, deux, quatre, soleil !

Ce Vestiaire Monobloc en 2 cases ou 4 cases superposées de grandes dimensions est la réponse pour les milieux sportifs ou scolaires nécessitant un volume de rangement conséquent.

Avec son design original, optez pour des coloris raffinés et chaleureux.

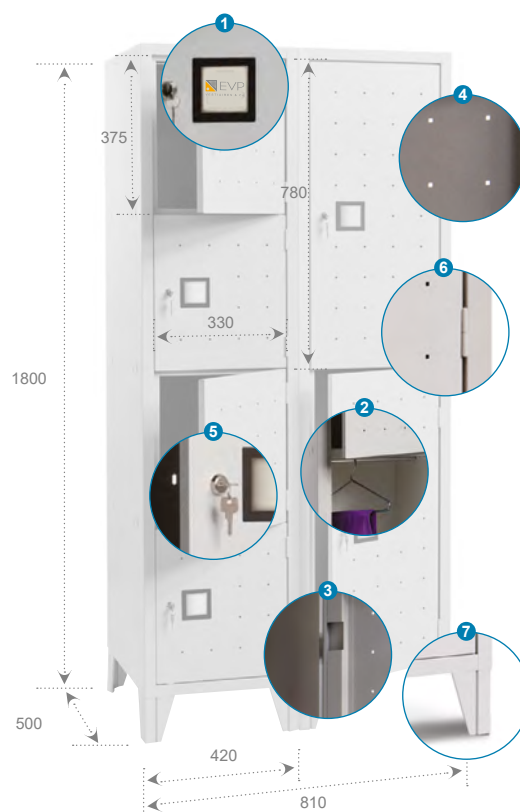

Points forts

- 1 Porte-étiquette plastique intégré.
 - 2 1 tablette avec tringle porte-cintres sur modèles 2 cases.
 - 3 Corps métallique monobloc renforcé.
 - 4 Aération sur toute la porte.
 - 5 Système de fermeture par serrure à clé, autres sur demande.
 - 6 Porte à débattement 180° avec système anticambriolage.
 - 7 Pieds intégrés réglables.
- Épaisseur de tôle 6/10^{ème} en standard avec bords repliés.
 - Peinture époxy Lisse.



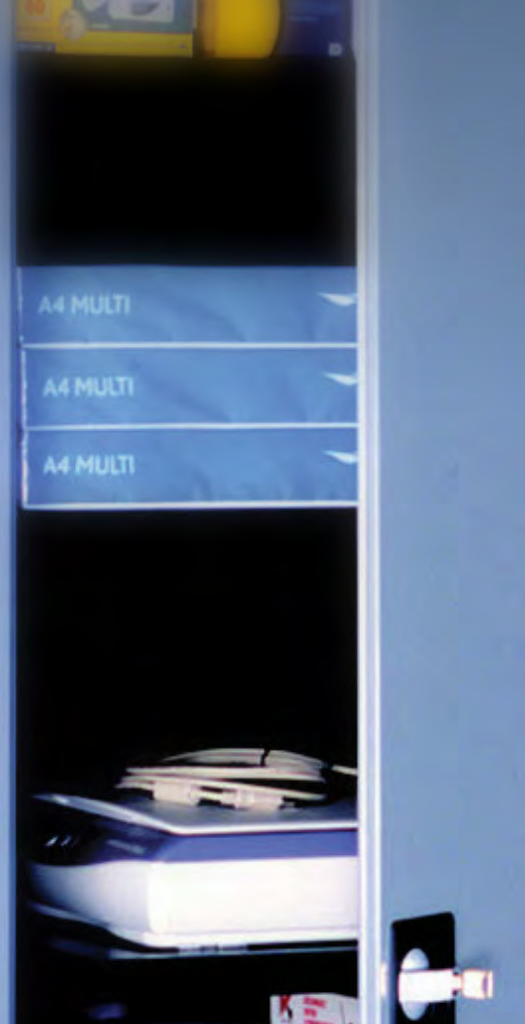

Armoires

Vestiaire design
Visitables & Collecteur
Entretien
Portes battantes
Portes battantes d'atelier
Bureau penderie
Sécurisée
Balais 1 porte
Rangement 1 porte
Rangement 2 portes
Clapets

Armoire Monobloc Métallique Arko Design

Le charme subtil de vos Rangements

À retenir

- Ventilation Design sur toute la surface de la porte.
- Système de fermeture trois points optimisé et serrure à clé dotée de 2000 combinaisons.
- Pieds avec vérins de réglables Hauteur 20 mm ou 150 mm.

Monobloc

Référence	Désignation	Poids	Haut.	Larg.	Profond.	Larg. Utile
VMAK21	Armoire 1 porte	54	1820/1950	600	500	500

Points forts

- 1 Corps métallique avec structure renforcée.
 - 2 Porte avec double oméga de renfort munie d'assourdisseurs pour un meilleur confort d'utilisation.
 - 3 Ventilation Design sur toute la surface de la porte.
 - 4 Pieds réglables Hauteur 20 mm ou 150 mm.
 - 5 Système de fermeture trois points optimisé et serrure à clé dotée de 2000 combinaisons.
 - 6 Tablettes réglables en hauteur.
- Porte à débattement 125°.



Recherchez ce produit sur : www.evp.fr en page : **A02** et sur votre mobile avec ce QR CODE®



Armoire Monobloc Métallique Arko Design

Le charme subtil de vos Rangements

À retenir

- Ventilation Design sur toute la surface de la porte.
- Serrure à clé dotée de 2000 combinaisons.
- Pieds avec vérins de réglables Hauteur 20 mm ou 150 mm.

Monobloc

Référence	Désignation	Poids	Haut.	Larg.	Profond.	Larg. Utile
VMAK14	Vestiaire 4 cases	48	1820/1950	450	500	350

Points forts

- 1 Corps métallique avec structure renforcée.
- 2 Porte avec double oméga de renfort munie d'assourdisseurs pour un meilleur confort d'utilisation.
- 3 Ventilation Design sur toute la surface de la porte
- 4 Pieds réglables Hauteur 20 mm ou 150 mm, avec option roulette Design.
- 5 Serrure à clé dotée de 2000 combinaisons.
- 6 Porte à débattement 125°.

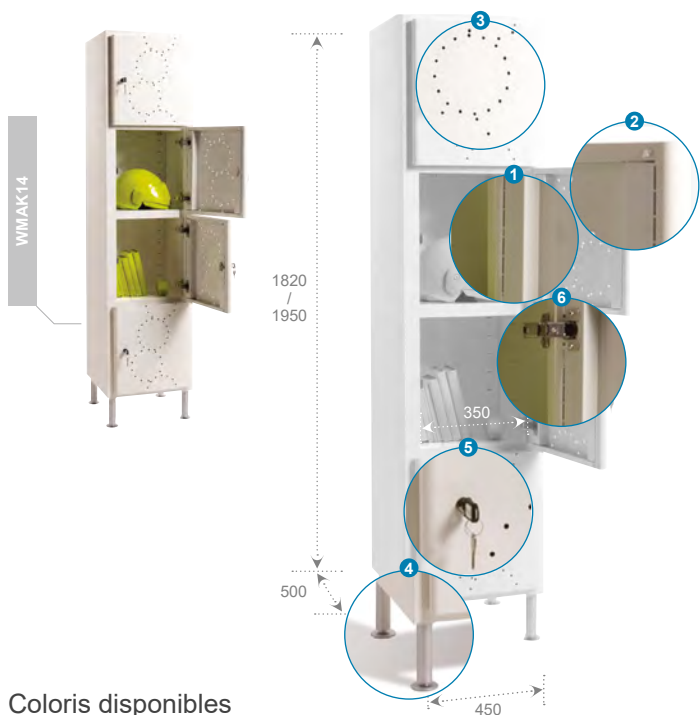

Coloris disponibles

GRIS 9006, BLANC 9016, NOIR 9005



Accessoires disponibles

Coiffes - Bancs - Serrures & Cadenas - Cintres & Porte-Cintres



Recherchez ce produit sur : www.evp.fr en page : **V18 et A01** et sur votre mobile avec ce QR CODE®





Pour la collecte et la distribution de linge par exemple

Cette gamme d'armoires de collectivité est conçue pour le linge professionnel ou autres effets.

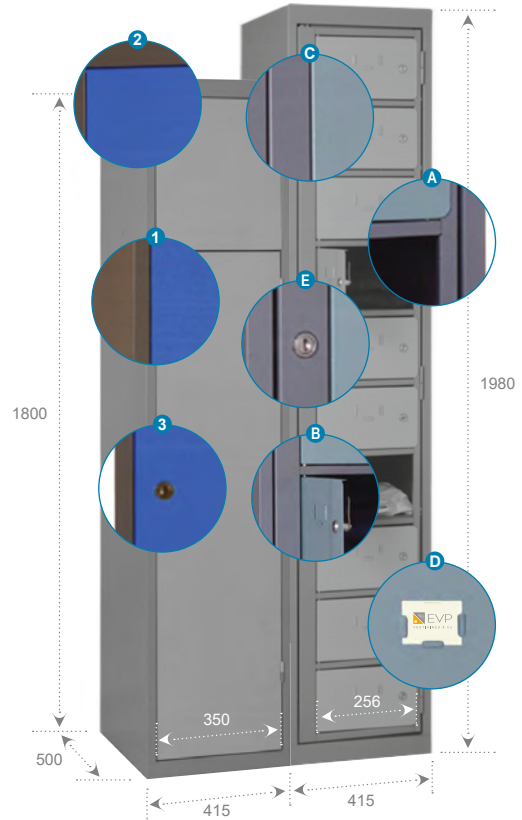

À retenir

Armoires visitables 5 et 10 cases

- Construction monobloc d'épaisseur 7/10^{ème}, tablettes en 7/10^{ème} et portes en 7/10^{ème}.
- Fermeture par serrure à clé 3 points pour le cadre, serrure à clé ou cadenas pour les portes.

Collecteur de linge sale

- Construction monobloc d'épaisseur 10/10^{ème} équipé d'un support de sac de récupération.
- La porte de la trappe d'épaisseur 8/10^{ème} est articulée sur un axe invisible et est renforcée par un oméga.
- La porte basse est articulée sur deux paumelles, indégondable en position ouverte et fermée.

Armoires Visitables

Monobloc

Emballage

Posé sur une palette individuelle, chaque armoire est protégée par des cornières, un socle et un top en carton, puis filmée et cerclée.

Référence	Désignation	Haut.	Haut.	Larg.	Profond.	Larg. Utile
AMDL5C	1 Colonne 5 Cases	20,0	1980	415	500	265
AMDL10C	1 Colonne 10 Cases	37,0	1980	415	500	265
AMDL6CV**	Distri. Linge Vert. 3 x 2 Cas.	67,8	1980	660	500	145
AMDL8CV**	Distri. Linge Vert. 4 x 2 Cas.	72,0	1980	660	500	100
PDS_VM_G1	Pieds	2,1	135	-	-	-

** Sur demande

Collecteur

Monobloc

Référence	Désignation	Poids	Haut.	Larg.	Profond.	Larg. Utile
AMCL	1 colonne	34,5	1800	415	500	350
PDS_VM_G1	Pieds	2,1	135	-	-	-

Coloris disponibles

CORPS ET PORTE GRIS 7035, CORPS GRIS 7035 - PORTE BLEUE 5005



Autres coloris

BEIGE 1013 / 1015, BLANC 9010, BLEU 5005 / 5017, MARRON 1019, NOIR 9005, ALUMINIUM 9006, ROUGE 3003 / 3020, JAUNE 1018, VERT 6018 / 6034, ORANGE 2011, ANTHRACITE 7016, GRIS 7040, GRIS BRUN 8019



Accessoires disponibles

Pieds - Coiffes - Bancs - Patères Murales & sur Banc - Serrures & Cadenas - Cintres & Porte-Cintres

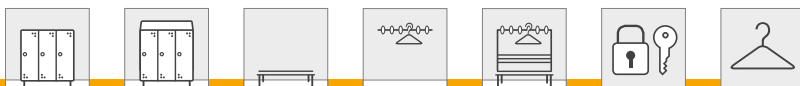

Points forts

Armoires visitables 5 et 10 cases

- A Construction monobloc d'épaisseur de tôle 7/10^{ème}.
- B Portes en 7/10^{ème}.
- C Charnières invisibles spéciales anti-effraction.
- D Porte-étiquette embouti.
- E Fermeture des portillons et de la porte principale par serrure à clé.

Collecteur de linge sale

- 1 Construction monobloc d'épaisseur de tôle 10/10^{ème}.
- 2 Trappe de dépôt d'épaisseur 8/10^{ème}.
- 3 Serrure à clé.
- Sac de récupération (en option).



AME2P195S8



Tout à portée de main en un geste !

Grande capacité pour le stockage de tous vos produits et matériels d'entretien. Soyons pratique et pragmatique, cette armoire est conçue ainsi. A vous de l'utiliser à son maximum !

À retenir

- Capacité de charge : 40 kg par tablette.
- Oméga de renfort de porte.
- Espace de rangement très fonctionnel.
- Large espace pour le rangement des balais et vêtements.
- Fermeture par poignée serrure 2 points.
- Tablettes réglables en hauteur.

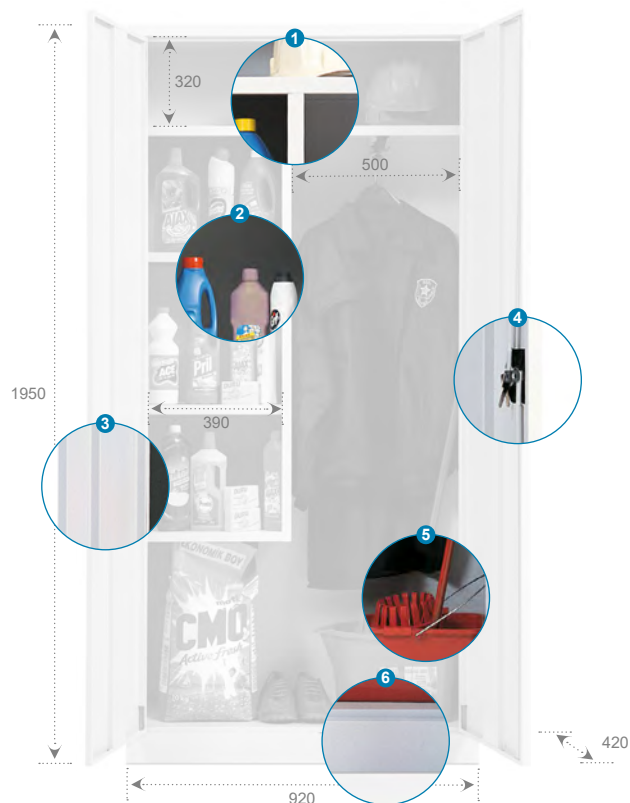

Monobloc

Tôle d'acier laminé à froid de première qualité.
Peinture Epoxy texturée 60% d'une épaisseur de 80 microns.

Emballage

Cornière carton, bullpack, film étirable.

Points forts

- 1 Tablettes renforcées (40 kg de charge).
 - 2 Espace étudié pour recevoir tous vos flacons.
 - 3 Oméga de renfort sur chaque porte.
 - 4 Fermeture par poignée serrure 2 points.
 - 5 Grand espace pour les objets encombrants.
 - 6 Socle renforcé et traité contre la corrosion.
- Petites Tablettes réglables sur la hauteur.

Référence	Désignation	Poids	Haut.	Larg.	Profond.	Larg. Utile
AME2P195S8	Armoire 2 portes	46,4	1950	920	420	880

Coloris disponibles

CORPS ET PORTE GRIS 7035



Autres coloris

NOUS CONSULTER

Accessoires disponibles

Bancs - Patères Murales & sur Banc - Serrures & Cadenas - Cintres & Porte-Cintres





AM2P1980S8

Votre partenaire rangement

Cette armoire s'adapte à tous les espaces et tous les besoins (bureau, atelier, entrepôt, magasins, collectivités,...).

De solidité et de résistance professionnelle, cette armoire métallique est une réponse à tout type d'espace-vestiaire, permettant également le rangement de dossiers suspendus.

À retenir

- Capacité de charge : 80 kg par tablette.
- **Oméga de renfort** de porte.
- Tablettes pour dossiers suspendus.
- Fermeture par poignée serrure 2 points.
- Tiroir sur glissières à billes en option.

Monobloc

Tôle d'acier laminé à froid de première qualité.
Peinture Epoxy texturée 60% d'une épaisseur de 80 microns.

Référence	Désignation	Poids	Haut.	Larg.	Profond.	Larg. Utile
AM2P1290S8	Portes Battantes	26,3	1200	900	440	850
AM2P1980S8	Portes Battantes	51,3	1980	900	440	850
PDS_AM2P_G1	Pieds	2,1	150	900	440	-



Points forts

- 1 Tablettes renforcées (80 kg de charge) réglables en hauteur.
- 2 **Oméga de renfort** sur chaque porte.
- 3 Fermeture par poignée serrure 2 points.
- 4 Socle renforcé et traité contre la corrosion.
- 5 Tiroir sur glissières à billes en option.

Coloris disponibles

CORPS ET PORTE GRIS 7035



Autres coloris

NOUS CONSULTER

Accessoires disponibles

Pieds - Bancs - Patères Murales & sur Banc - Serrures & Cadenas - Cintres & Porte-Cintres





AMAPB195S8

Le rangement d'Atelier idéal

Armoire d'atelier de grande capacité pour le stockage des produits et des outils.

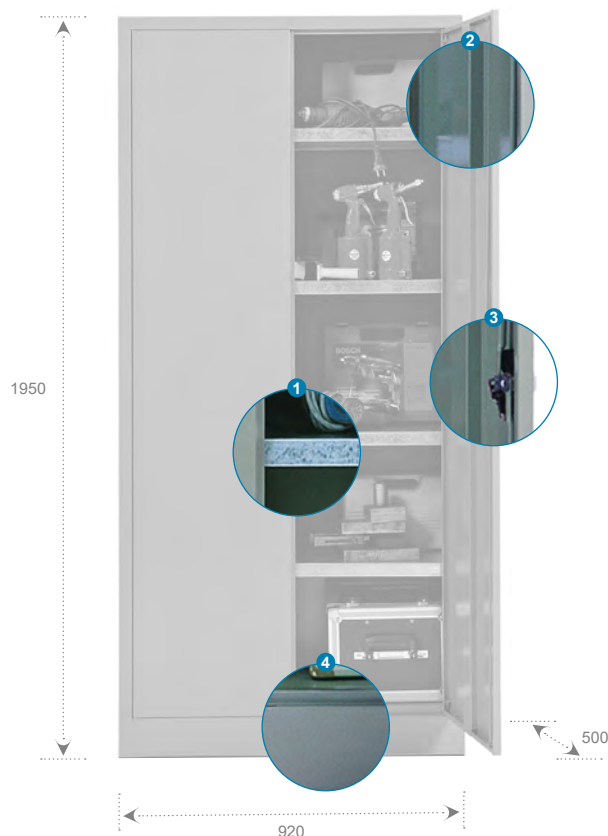

À retenir

- Capacité de charge : 80 kg par tablette.
- **Oméga de renfort** de porte.
- Tablettes réglables en hauteur.
- Fermeture par poignée serrure 2 points.
- Option : Tiroir télescopique.

Monobloc

Tôle d'acier laminé à froid de première qualité.
Peinture Epoxy texturée 60% d'une épaisseur de 80 microns.

Référence	Désignation	Poids	Haut.	Larg.	Profond.	Larg. Utile
AMAPB195S8	Armoire Atelier	66,0	1950	920	500	880
PDS_AMAPB_G1	Pieds	2,1	150	920	420	-

Points forts

- 1 Tablettes renforcées (80 kg de charge) réglables en hauteur.
- 2 **Oméga de renfort** sur chaque porte.
- 3 Fermeture par poignée serrure 2 points.
- 4 Socle renforcé et traité contre la corrosion.

Coloris disponibles

CORPS ET PORTE GRIS 7035



Autres coloris

NOUS CONSULTER

Accessoires disponibles

Pieds - Bancs - Patères Murales & sur Banc - Serrures & Cadenas - Cintres & Porte-Cintres

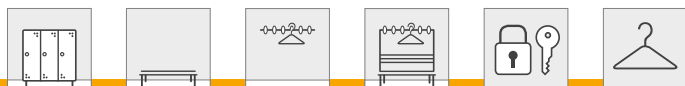



AMBP_DSS8

L'armoire vestiaire de bureau multifonction

Pour se poser et tout classer, cette Armoire Penderie est un Vestiaire de bureau et une Armoire de classement multifonction. Beaucoup plus spacieuse que le vestiaire de bureau, elle a été dessinée pour un rangement professionnel sécurisé dans le cadre d'un usage intensif.

Découvrez également le vestiaire de bureau Confort largeur 500 mm.

À retenir

- Construction soudée monobloc épaisseur de tôle 7/10^{ème} avec socle électro-zingué.
- 1 tablette rangement sur toute la largeur.
- 1 côté penderie.
- 1 côté avec 3 tablettes. (Possibilité d'accrocher des dossiers suspendus sur 4 niveaux).

Monobloc

Emballage

Cornière carton, bullpack, film étirable.

Référence	Désignation	Poids	Haut.	Larg.	Profond.	Larg. Utile
AMBP_DSS8	Armoire Penderie Dossiers Suspendus	52	1800	900	450	866

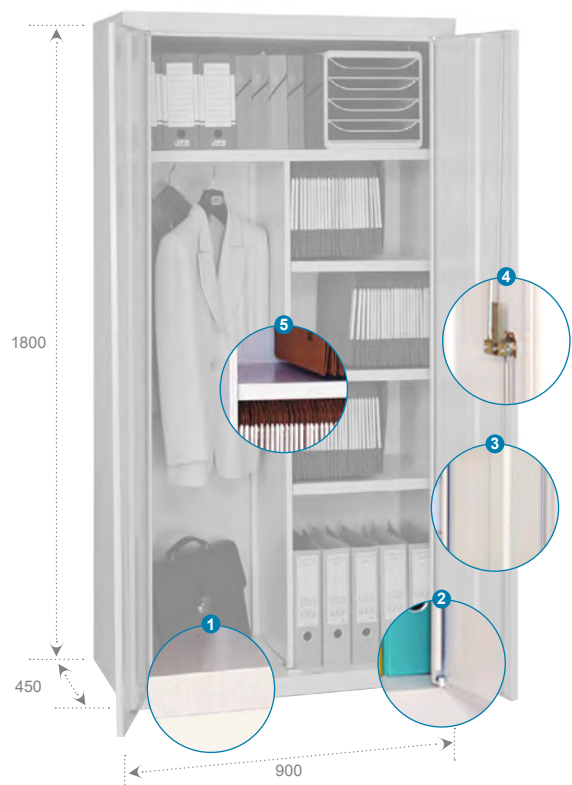

Points forts

- 1 Socle traité anticorrosion par électro-zingage.
- 2 Portes battantes **indégondables** articulées sur pivots invisibles.
- 3 Oméga sur toute la hauteur.
- 4 Fermeture serrure 2 points à clé pliable.
- 5 3 tablettes à dossiers suspendus.

Coloris disponibles

CORPS ET PORTE GRIS 7035



Autres coloris

NOUS CONSULTER

Accessoires disponibles

Pieds - Patères Murales & sur Banc - Serrures & Cadenas - Cintres & Porte-Cintres





AMS2PS5

À retenir

- Construction monobloc soudée d'une épaisseur de tôle 10/10^{ème} corps et portes.
- 4 tablettes de 10/10^{ème}, 100 Kg par tablette.
- Option : Tiroir télescopique.

Monobloc

Référence	Désignation	Poids	Haut.	Larg.	Profond.	Vol.m ³
AMS2PS5	Armoire Sécur. 2 Portes à Sér. 3 Pts	69,0	1945	1200	420	1,10
PDS_AMS2P_G1	Pieds	2,1	150	1200	420	-



Le stockage des produits sensibles

Destinée à vos produits sensibles et de valeur, cette armoire d'une grande robustesse est la solution économique pour les stocker.



Points forts

- 1 Construction monobloc soudée d'une épaisseur de tôle 10/10^{ème} avec socle électro-zingué.
- 2 4 tablettes de 10/10^{ème} réglable au pas de 50 mm. Poids maximum de 100 kg par tablette.
- 3 Porte indégondable en position ouverte et fermée.
- 4 Fermeture sécurisée par poignée serrure 3 points, plus un arrêt porte de gauche.

Coloris disponibles

CORPS ET PORTE GRIS 7035



Autres coloris

NOUS CONSULTER

Accessoires disponibles

Pieds - Bancs - Patères Murales & sur Banc - Serrures & Cadenas - Cintres & Porte-Cintres





L'incontournable Armoire à Balais

Fonctionnelle et pratique, c'est le rangement indispensable. Tout à portée de main en un geste pour le stockage de tous vos produits et matériels d'entretien.

À retenir

- 5 niveaux de rangement.
- Tablettes réglables en hauteur.
- Capacité de charge : 50 kg par tablette.
- Fermeture par poignée serrure 2 points.

Démontable

Temps de montage* : 8'

Assemblage

Simple et rapide :

Après déballage, 8 minutes par colonne et sans outils.

Des rivets Nylon sont fournis pour une **parfaite stabilité**.

Sur demande, des rivets POP® aluminium de couleur pour transformer vos vestiaires Démontable en Monobloc.

Référence	Désignation	Poids	Hauteur	Largeur	Profondeur
ADB1P180	Armoire à Balais Démontable 1 porte	33,5	1800	600	400
PDS_AD_G1	Pieds	2,1	150	-	-

* Notions informatives

Monobloc

Tôle d'acier laminé à froid de première qualité.

Peinture Epoxy texturée 60% d'une épaisseur de 80 microns.

Référence	Désignation	Poids	Hauteur	Largeur	Profondeur
AMB1P180	Armoire à Balais Monobloc 1 porte	33,5	1800	600	400
PDS_AD_G1	Pieds	2,1	150	-	-

Coloris disponibles

CORPS ET PORTE GRIS 7035



Autres coloris

BEIGE 1013 / 1015, BLANC 9010, BLEU 5005 / 5017, MARRON 1019, NOIR 9005, ALUMINIUM 9006, JAUNE 1018, VERT 6018 / 6034, ORANGE 2011, ANTHRACITE 7016, ROUGE 3003 / 3020, GRIS 7040, GRIS BRUN 8019



Accessoires disponibles

Pieds - Bancs - Patères Murales & sur Banc - Serrures & Cadenas - Cintres & Porte-Cintres

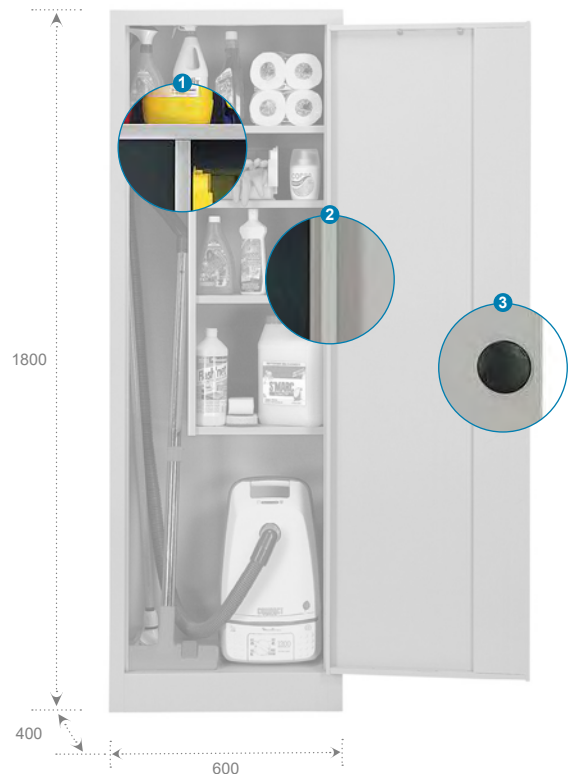

Points forts

- 1 Tablettes renforcées (50 kg charge) réglables en hauteur.
 - 2 Corps métallique avec renforts de structure.
 - 3 Fermeture par poignée serrure 2 points.
- 5 niveaux de rangement.
 - Espace étudié pour recevoir tout type de produits.
 - Porte étiquette plastique adhésif.
 - Capacité optimisée pour s'adapter à vos espaces.





L'Armoire de tous rangements

Solide et résistante cette armoire s'adapte à tous les espaces et tous les besoins (bureaux, atelier, entrepôts...).

À retenir

- 5 niveaux de rangement.
- Tablettes réglables en hauteur.
- Capacité de charge : 50 kg par tablette.
- Fermeture par poignée serrure 2 points.

Démontable

Temps de montage* : 8'

Assemblage

Simple et rapide :

Après déballage, 8 minutes par colonne et sans outils.

Des rivets Nylon sont fournis pour une parfaite stabilité.

Sur demande, des rivets POP® aluminium de couleur pour transformer vos vestiaires Démontable en Monobloc.



Référence	Désignation	Poids	Hauteur	Largeur	Profond.
ADR1P180	Armoire Rangement Démontable 1 porte	33,5	1800	600	400
PDS_AD_G1	Pieds	2,1	150	-	-

* Notions informatives

Monobloc

Tôle d'acier laminé à froid de première qualité.

Peinture Epoxy texturée 60% d'une épaisseur de 80 microns.

Référence	Désignation	Poids	Hauteur	Largeur	Profond.
AMR1P180	Armoire Rangement Monobloc 1 porte	33,5	1800	600	400
PDS_AD_G1	Pieds	2,1	150	-	-

Points forts

- 1 Tablettes renforcées (50 kg charge) réglables en hauteur.
 - 2 Corps métallique avec renforts de structure.
 - 3 Fermeture par poignée serrure 2 points.
- 5 niveaux de rangement.
 - Espace étudié pour recevoir tout type de produits.
 - Porte étiquette plastique adhésif.
 - Capacité optimisée pour s'adapter à vos espaces.

Coloris disponibles

CORPS ET PORTE GRIS 7035



Autres coloris

BEIGE 1013 / 1015, BLANC 9010, BLEU 5005 / 5017, MARRON 1019, NOIR 9005, ALUMINIUM 9006, JAUNE 1018, VERT 6018 / 6034, ORANGE 2011, ANTHRACITE 7016, ROUGE 3003 / 3020, GRIS 7040, GRIS BRUN 8019



Accessoires disponibles

Pieds - Bancs - Patères Murales & sur Banc - Serrures & Cadenas - Cintres & Porte-Cintres



EXISTE EN
VERSION DÉMONTABLE



Votre partenaire rangement

Cette armoire s'adapte à tous les espaces et tous les besoins (bureau, atelier, entrepôt, magasins, collectivités,...).

De solidité et de résistance professionnelle, cette armoire métallique est une réponse à tout type d'espace-vestiaire, permettant également le rangement de dossiers suspendus.

À retenir : Armoire Rangement

- Capacité de charge : 80 kg par tablette.
- Oméga de renfort de porte.
- Fermeture par poignée serrure 2 points.

Démontable

Temps de montage* : 15'

Référence	Désignation	Poids	Haut.	Larg.	Profond.
ADR2P180S8**	Armoire Rangement Démontable	36,7	1800	800	400
PDS_AD_G1	Pieds	2,1	150	-	-

* Notions informatives - **Sans option tiroir télescopique

Monobloc

Référence	Désignation	Poids	Haut.	Larg.	Profond.
AMR2P180S8**	Armoire Rangement Monobloc	36,7	1800	800	400
PDS_AD_G1	Pieds	2,1	150	-	-

* Notions informatives - **Sans option tiroir télescopique

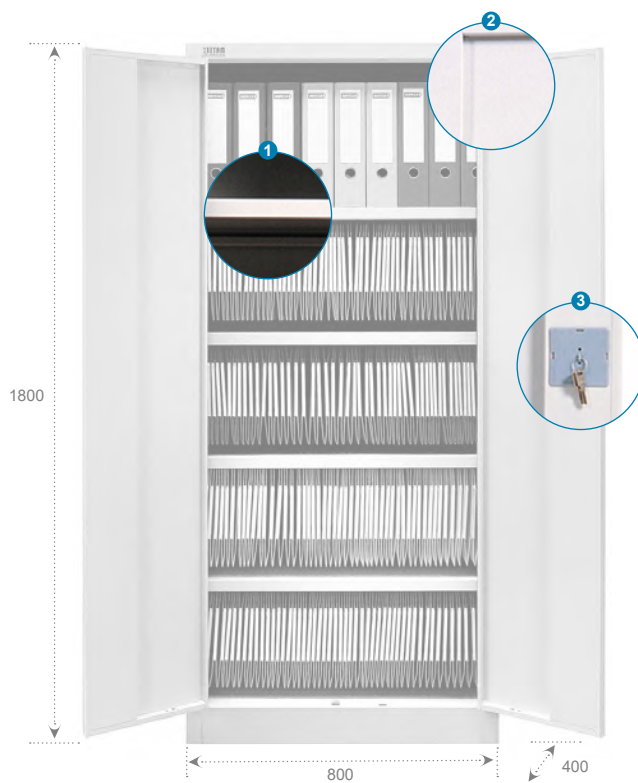
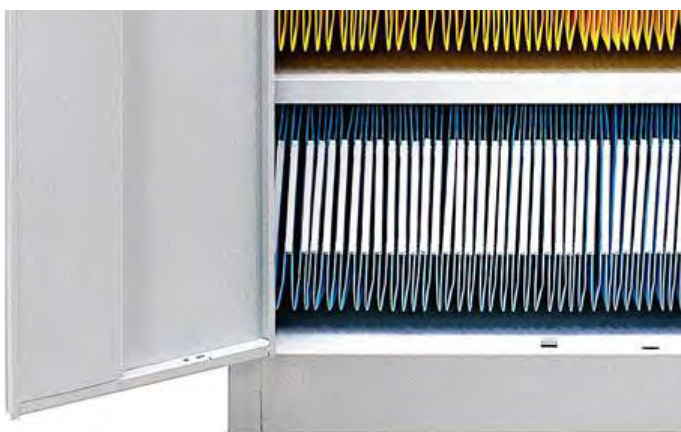

Points forts

- 1 Capacité de charge : 80 kg par tablette.
- 2 Oméga de renfort de porte.
- 3 Fermeture par poignée serrure 2 points.

Coloris disponibles

CORPS ET PORTE GRIS 7035



Autres coloris

NOUS CONSULTER

Accessoires disponibles

Pieds - Bancs - Patères Murales & sur Banc - Serrures & Cadenas - Cintres & Porte-Cintres

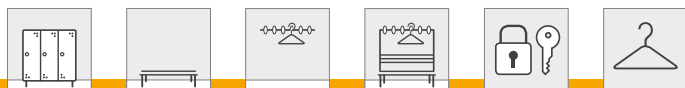



Le classement à plat

L'idéal pour tous vos dossiers de grande taille.
Portes clapets abattants pour un accès total au contenu.

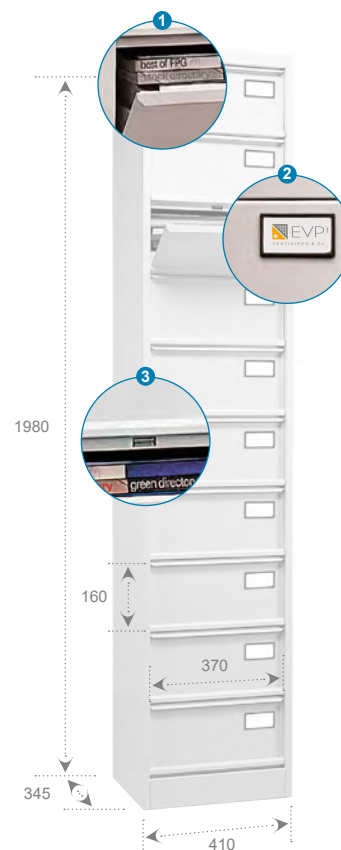

À retenir

- Construction monobloc soudée épaisseur de tôle 7/10^{ème}

Armoire à clapets grande porte

- Tablettes renforcées.
- Porte **indégonflable** en position ouverte ou fermée.
- Poignée serrure 3 points avec 2 clés.

Meuble à clapets 5 et 10 cases

- Large poignée intégrée. Portes démontables.
- Fermeture par aimant riveté.
- Porte-étiquette plastique adhésif.
- **Serrure à clé** par porte en option.

Monobloc

Tôle d'acier laminé à froid de première qualité.
Peinture Epoxy texturée 60% d'une épaisseur de 80 microns.

Emballage

Posée sur une palette individuelle,
chaque armoire est protégée par des cornières,
un socle et un top en carton,
puis filmée et cerclée.

Référence	Désignation	Poids	Haut.	Larg.	Profond.	Larg. Utile
AMC10T1PS2	Armoire 1 porte 10 cases	27,0	1980	410	345	370
CP10CA	Armoire 10 clapets	27,0	1980	410	345	370
CP5CA	Armoire 5 clapets	14,7	1050	410	345	370
CP10CS2	Armoire 10 clapets à serrure	27,0	1980	410	345	370
CP5CS2	Armoire 5 clapets à serrure	14,7	1050	410	345	370

Coloris disponibles

CORPS ET PORTE GRIS 7035,
BEIGE 1015, NOIR 9005



Autres coloris

BEIGE 1013 / 1015, BLANC 9010, BLEU 5005 / 5017, MARRON 1019,
NOIR 9005, ALUMINIUM 9006, JAUNE 1018, VERT 6018 / 6034, ORANGE 2011,
ANTHRACITE 7016, ROUGE 3003 / 3020, GRIS 7040, GRIS BRUN 8019



Accessoires disponibles

Bancs - Patères Murales & sur Banc

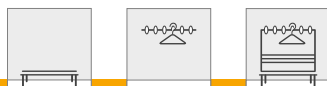

Points forts

- 1 Large poignée intégrée.
- 2 Porte-étiquette plastique adhésif.
- 3 Fermeture par aimant riveté.
- Clapets abattants pour accès total au contenu.
- Portes démontables à développement 170° pour plus de sécurité.
- Trous à l'arrière et sur les côtés pour assemblage.





Casiers

Multibox
Demi-casier
Plastique eXtreme®
Plastique OonCub®

Le Casier Multibox compact et modulaire

Le Casier Vestiaire conçu pour moduler votre espace. Le Multibox est parfait pour ceux dont les besoins sont évolutifs. Il est idéal pour le rangement de petits objets. En version 450, il permet notamment le rangement d'un casque intégral.



À retenir

- Empilables et juxtaposables par emboîtement simple et rapide sans outils.
- Multiples solutions de fermetures en option (par minimum 20 pièces).
- Ultra modulaire.
- Porte renforcée.

Monobloc

Emballage

Film plastique, cornières d'angles.
Palettisation : 100 x 120 - Cerclé et filmé.

Référence	Désignation	Poids	Haut.	Larg.	Profond.	Larg. Utile
MULTI350	Casier monobloc	5,6	350	318	500	240
MULTI450	Casier monobloc	7,5	450	450	450	370
SOCL_M350	Socle pour casier	1,0	50	318	500	-
SOCL_M450	Socle pour casier	1,3	50	450	450	-

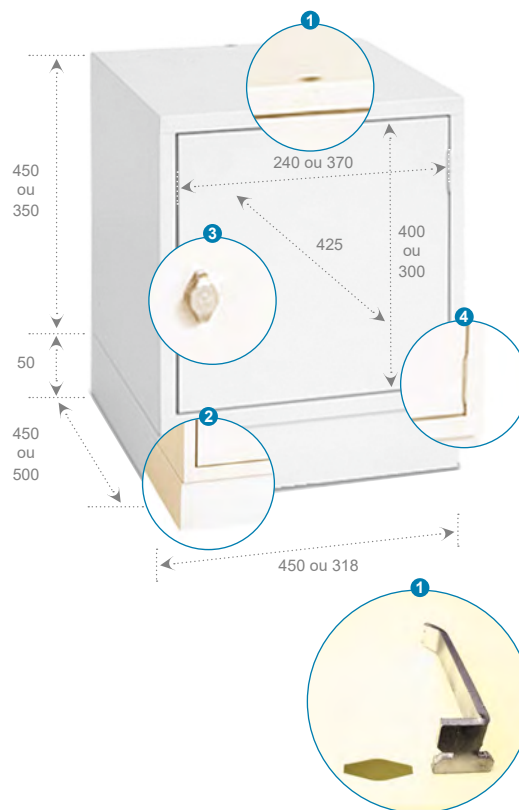

Points forts

- 1 Système d'assemblage par clé simple et rapide.
- 2 Socle réhausseur de 50 mm en option.
- 3 Fermeture par morillon porte-cadenas ou serrure à clés.
- 4 Charnières invisibles.

Coloris disponibles

CORPS ET PORTE GRIS 7035.



Autres coloris

BEIGE 1013 / 1015, BLANC 9010, BLEU 5005 / 5017, MARRON 1019, NOIR 9005, ALUMINIUM 9006, JAUNE 1018, VERT 6018 / 6034, ORANGE 2011, ANTHRACITE 7016, ROUGE 3003 / 3020, GRIS 7040, GRIS BRUN 8019



Accessoires disponibles

Bancs - Patères Murales & sur Banc - Serrures & Cadenas





À retenir

- Juxtaposables par emboîtement simple et rapide.
- Modulables selon vos souhaits.
- Ventilation sur la porte en partie haute.
- Fermeture par serrure à clé ou morillon porte cadenas, autres sur demande.
- Système anti-dégondable exclusif et breveté EVP.
- Sur demande, existe aussi en largeur 415 mm pour accueillir vos casques de motos.

Monobloc						
Référence	Désignation	Poids	Haut.	Larg.	Profond.	
WMDEMI31	Casier Monobloc	13,0	875	310	500	
WMDEMI41	Casier Monobloc	14,0	875	415	500	
SOCL_WMDEMI3	Socle pour largeur 310	1,0	50	310	500	
SOCL_WMDEMI4	Socle pour largeur 415	1,2	50	415	500	

Coloris disponibles
 CORPS GRIS 7035 - PORTE GRIS 7035, BLEU 5005

Autres coloris
 BEIGE 1013 / 1015, BLANC 9010, BLEU 5017, MARRON 1019, NOIR 9005, ALUMINIUM 9006, JAUNE 1018, VERT 6018 / 6034, ORANGE 2011, ANTHRACITE 7016, ROUGE 3003 / 3020, GRIS 7040, GRIS BRUN 8019

Accessoires disponibles
 Pieds - Bancs - Patères murales - Bancs à patère - Serrures & cadenas - Cintres & Portes cintres

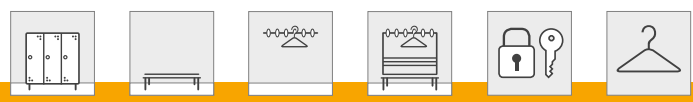

Le Demi-Casier

Le Demi-Casier Monobloc est idéal pour les espaces réduits en hauteur. Modulaire, il peut se superposer et se juxtaposer facilement par un système d'assemblage simple et rapide. Tringle, crochet, tout y est, il est prêt à l'emploi.

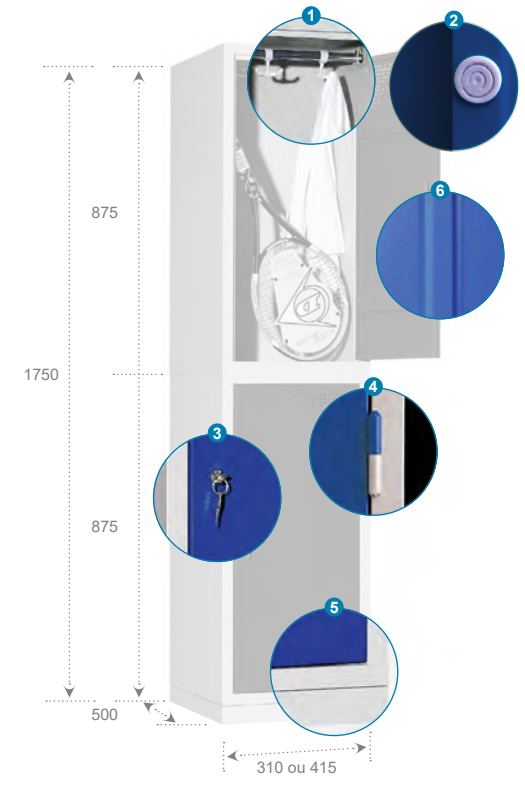

- ### Points forts
- 1 Tringle porte-cintres et crochet porte-manteaux.
 - 2 Porte munie d'assourdisseurs de confort et ouies d'aération en partie haute.
 - 3 Système de fermeture par serrure à clé ou morillon porte-cadenas, autres sur demande.
 - 4 Système antidégondable exclusif et breveté EVP, porte à débattement 180°.
 - 5 Epaisseur de tôle 7/10^{ème} en standard. 10/10^{ème} sur commande.
 - 6 Porte avec oméga de renfort.





À retenir

- Assemblage simple et rapide par emboîtement.
- Traitement Anti-UV garantie 5 ANS.
- Disponible en 3 hauteurs et 4 couleurs.
- Polyéthylène rigide ultra résistant, idéal pour une utilisation en extérieur et en milieu humide.
- Pré-trous prévus au dos pour fixation au mur.

Monobloc

Emballage

Film plastique, sur palette cerclée et filmée.

Par 28 pcs en 450.

Par 21 pcs en 600.

Par 14 pcs en 900.

Livré avec visserie pour assemblage ou rivet sur demande.

Référence	Désignation	Poids	Haut.	Larg.	Profond.	Larg. Utile
CRMP450	Casier PEHD	5,5	450	320	460	237
CRMP600	Casier PEHD	6,8	600	320	460	237
CRMP900	Casier PEHD	9,2	900	320	460	237



Coloris disponibles

CORPS GRIS 7042 - PORTE ROUGE 3020,
VERT 6005, BLEU 5011, JAUNE 1003
(correspondances RAL approximatives)



Accessoires disponibles

Pieds - Coiffes - Socles - Cadenas

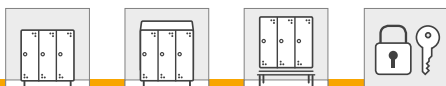

Le Casier de collectivité longue durée par excellence

Le vestiaire eXtreme® ne rouille pas.
Sans entretien, il est totalement recyclable !
Il résiste aux températures extrêmes, aux détergents, à la majorité des acides et des graisses.
Utilisable dans les environnements humides, piscines, saunas, etc...
Il est solide et lavable. Avec sa porte double paroi et ses charnières ultra-résistantes, il protège les cartables de nos enfants, les palmes et les tubas..

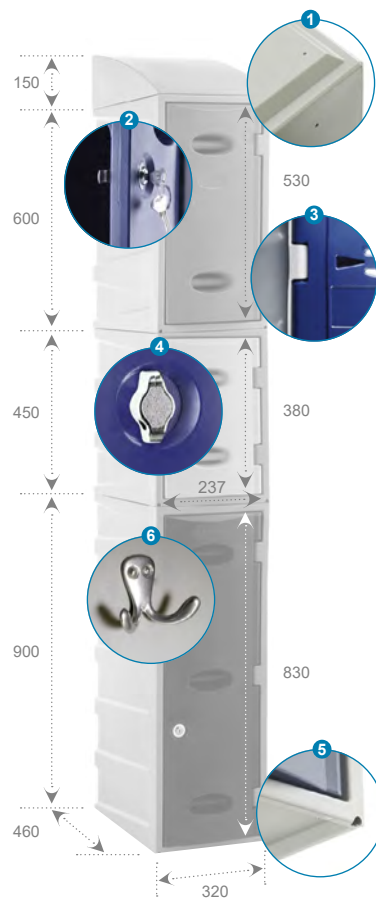

Points forts

- 1 Assemblage par simple emboîtement.
 - 2 Porte robuste double paroi.
 - 3 Charnières ultra-résistantes (320 kg avant rupture).
 - 4 Système de fermeture par serrure à clé ou morillon porte-cadenas.
Possibilité de monnayeur ou code sur demande.
 - 5 Bouche d'évacuation pour lavage intérieur.
 - 6 Crochet à l'intérieur du casier hauteur 900 mm.
- En milieu humide serrure à monnayeur / morillon porte cadenas ou serrure à clé inox.
 - En option :
 - Plaque et bracelet numéroté.

Visitez notre site :
www.casier-vestiaire-plastique.fr





Design par
Julien Kieffer & Bruno Rieg
avec la participation
du Studio ELHEM.

label
observeurdudesign12

À retenir

- Empilable par emboîtement.
Traitement anti-UV garanti 5 ANS.
- Polyéthylène haute densité ultra-résistant
et entièrement recyclable.
- Fermeture par morillon porte-cadenas,
serrure à clé, à code ou monnayeur.
- Disponible en 16 couleurs.

Monobloc

Emballage

Palettisé par 16 pièces filmées et cerclées.

Référence	Désignation	Poids	Haut.	Larg.	Profond.	Larg. Utile
OON2_450	Casier 450	8.4	450	450	450	374

Coloris disponibles

ANIS 1016, JAUNE 1003, ORANGE 2008, ROUGE 3020
ROSE 4003, VIOLET 4005, BLEU 5002, GRIS 7016, KAKI 6025
NOIR 9005, VERT 6029, VERT CLAIR 6019, JAUNE 1018,
CHRISTAL, VERT BLEU 6027, BLEU 5012, BLEU VERT 5021



Accessoires disponibles

Pieds eXtreme - Bancs - Patères Murales - Bancs à patère - Serrures & Cadenas OonCub

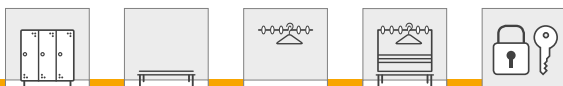

Lorsque l'image
de votre entreprise
compte autant que
le confort des utilisateurs !

D'une grande qualité de réalisation sans compromis. Conçu et réalisé avec le plus grand soin, ce casier ultra-résistant fera partie de votre confort quotidien. Son design doux et dynamique associé à ses qualités durables et fonctionnelles vous donneront la tranquillité et la satisfaction que vous recherchez.

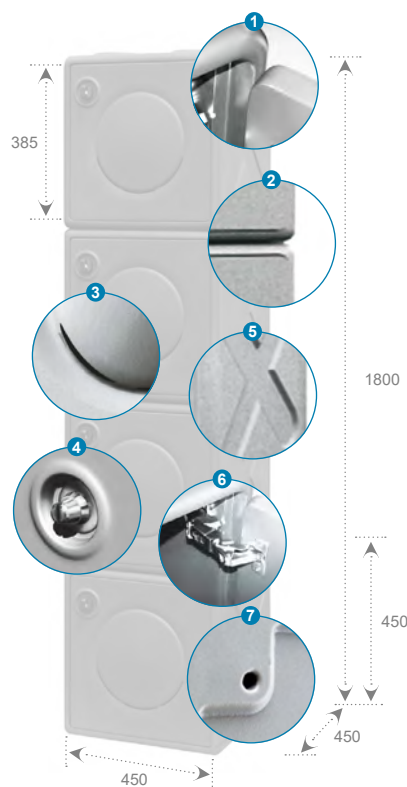

Points forts

- 1 Porte double peau Ultra-résistante aux effractions.
 - 2 Design étudié pour une utilisation tout en douceur.
 - 3 Ventilation intégrée prévenant l'introduction d'objet indésirable.
 - 4 Système de fermeture parfaitement intégrée pour serrure à clé, à code, morillon porte cadenas et à monnayeur.
 - 5 Renfort de structure esthétique.
 - 6 Charnière à débattement de 170° de grande résistance. Nickelée, réglage dans 3 dimensions.
 - 7 Avant-trous au dos pour la fixation au mur.
- Traitement anti-UV garanti 5 ans.
 - Non feu classé M2





Classeurs



Tiroirs dossiers suspendus
Crédences

Tous vos dossiers à portée de main dans un minimum d'espace

En alliant le fonctionnel au design, ce classeur tranche pour un style à la fois rétro et contemporain. Traité comme un objet totem, ses poignées intégrées font de ce meuble un élément d'image pour l'entreprise. Pour le classement de dossiers suspendus, montés sur glissières télescopiques. Soit 2 rangées frontales en largeur 800 mm ou 3 rangées frontales en largeur 1200 mm. Un modèle de 2 rangées frontales A3 par tiroir est également disponible.



À retenir

- Tiroirs format A4, à fond et côtés pleins.
- Porte-étiquette intégré.
- Capacité portante de 32 kg par tiroir.
- Serrure condamnant l'ensemble des tiroirs.
- Extraction à 100%.
- Sécurité antibasculement.

Monobloc

Emballage

Socle, top et cornières carton double cannelure sous film plastique cerclé.

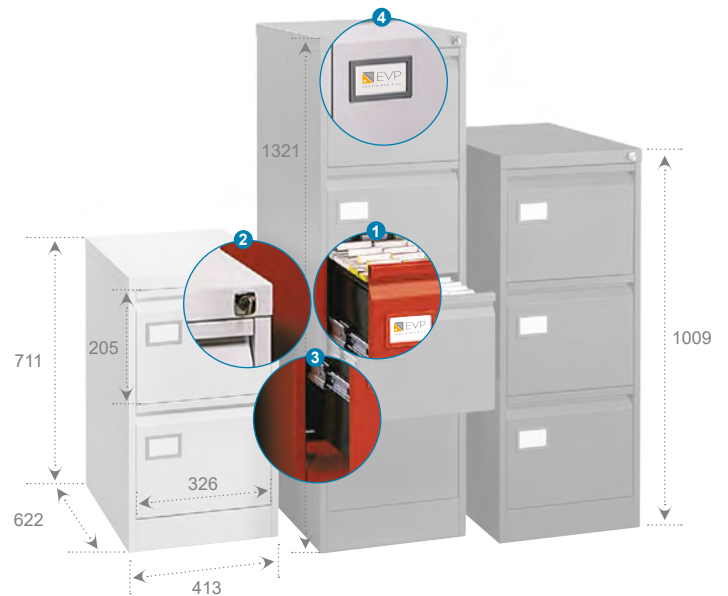

Référence	Désignation	Poids	Haut.	Larg.	Profond.	Larg. Utile
CL2T_DS	Classeur à 2 tiroirs	24	771	413	622	326
CL3T_DS	Classeur à 3 tiroirs	33	1009	413	622	326
CL4T_DS	Classeur à 4 tiroirs	42	1321	413	622	326

Points forts

- 1 Sécurité antibasculement.
- 2 Serrure condamnant l'ensemble des tiroirs.
- 3 Extraction des tiroirs à 100% sur glissières télescopiques.
- 4 Porte-étiquette.
 - Capacité portante de 32 kg par tiroir.
 - Tiroirs format A4 pour classement de dossiers suspendus.
 - Tiroirs à côtés et fond pleins.
 - Séparations optionnelles.

Coloris disponibles

GRIS 7035 - BEIGE 1015 - NOIR 9005



Autres coloris

NOUS CONSULTER

Accessoires

Voir pages accessoires





À retenir

- Poignées filantes avec porte-étiquettes translucides en façade.
- Glissières à billes à extraction totale.
- Système anti-basculement de sécurité et **fermeture centralisée**.
- Tiroirs à côtés pleins pour classer tout type de documents.
- Serrure permettant l'utilisation d'un passe-partout, fournie avec deux clés numérotées.
- Produit fabriqué avec 40% d'acier recyclé et recyclable à 99%.

Monobloc

Largeur 80 cm

Après déballage, 8 minutes par colonne et sans outils.
 Dimensions internes des tiroirs : H 26 x L 72 x P 39 cm.
 Poids total vide : 78 kg (2 tiroirs) ; 89 kg (3 tiroirs)
 et 110 kg (4 tiroirs).
 Jusqu'à 60 dossiers suspendus par tiroir.
 Charge maximum de 40 kg par tiroir.

Largeur 120 cm

Dimensions internes des tiroirs : H 26 x L 110 x P 39 cm.
 Poids total vide : 100 kg (3 tiroirs).
 Jusqu'à 90 dossiers suspendus par tiroir.
 Charge maximum de 55 kg par tiroir.

Options

Clé passe-partout.

Référence	Désignation	Poids	Haut.	Larg.	Profond.	Larg. Utile
CR2T8	Crédence pour dossiers suspendus A4, 2 tiroirs	78	700	800	470	720
CR3T8	Crédence pour dossiers suspendus A4, 3 tiroirs	89	1010	800	470	720
CR4T8	Crédence pour dossiers suspendus A4, 4 tiroirs	110	1310	800	470	720
CR3T12	Crédence pour dossiers suspendus A4, 3 tiroirs	89	1010	1200	470	1120

Encombrement réduit et classement optimisé

Produit idéal pour le classement de dossiers suspendus, à consultation fréquente.

La crédence BS a une capacité supplémentaire de classement de 30% par rapport au classeur à tiroirs. Son ouverture de 440 mm convient particulièrement aux espaces restreints.

Chaque tiroir offre soit une possibilité de classement de côté à côté, soit 2 rangées frontales en largeur 800 mm ou 3 rangées frontales en largeur 1200 mm. Un modèle de 2 rangées frontales A3 par tiroir est également disponible.

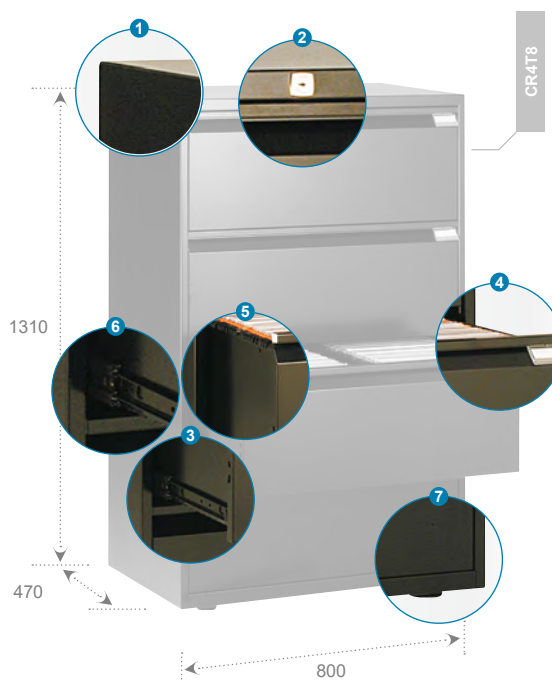

Points forts

- 1 Monobloc soudé à partir d'une seule feuille d'acier d'épaisseur 8/10^{ème}, dos lisse pour séparation d'espace.
 - 2 **Fermeture centralisée** condamnant l'ensemble des tiroirs. Serrure numérotée avec 2 clés.
 - 3 Système **anti-basculement de sécurité** avec ouverture sélective des tiroirs et contrepoids.
 - 4 Poignée filante avec **porte-étiquettes** translucides intégrés en façade.
 - 5 **Tiroirs avec côtés et fonds pleins** pour recevoir tout type de documents.
 - 6 **Glissières télescopiques** à billes avec extraction totale.
 - 7 4 vérins pour compenser les inégalités du sol en alignement de meubles.
- Possibilité de 2 rangées frontales de DS en L.80 cm et 3 rangées en L.120 cm.
 - Lecture DS de côté à côté avec rail ajustable pour recevoir les formats : A4 (entraxe 39 cm), dutch folio (36,5 cm) ou foolscap (39 cm).

Coloris disponibles

GRIS 7035 - BEIGE 1015 - NOIR 9005





Accessoires



La personnalisation idéale pour tous vos équipements

Compléments indissociables de nos vestiaires et réalisés avec le même soin. Nos accessoires permettent une adaptation idéale aux différents métiers et usages.



Bancs à patères						
Référence	Désignation	Poids	Haut.	Larg.	Profond.	Nb Crochet
BPS1200B4	Banc à Patères Simple Face	7,3	420/1780	1200	330	4
BPS1500B4	Banc à Patères Simple Face	9,8	420/1780	1500	330	5
BPS2000B4	Banc à Patères Simple Face	11,0	420/1780	2000	330	6
BPD1200B4	Banc à Patères Double Face	13,1	420/1780	1200	660	4 x 2
BPD1500B4	Banc à Patères Double Face	17,3	420/1780	1500	660	5 x 2
BPD2000B4	Banc à Patères Double Face	19,7	420/1780	2000	660	6 x 2



Bancs à patères avec tablette haute

Référence	Désignation	Poids	Haut.	Larg.	Profond.	Nb Crochet
BPS1200BT4	Banc à Patères Simple Face	9,3	420/1780	1200	330	4
BPS1500BT4	Banc à Patères Simple Face	12,5	420/1780	1500	330	5
BPS2000BT4	Banc à Patères Simple Face	26,7	420/1780	2000	330	6
BPD1200BT4	Banc à Patères Double Face	16,3	420/1780	1200	660	4 x 2
BPD1500BT4	Banc à Patères Double Face	22,7	420/1780	1500	660	5 x 2
BPD2000BT4	Banc à Patères Double Face	26,7	420/1780	2000	660	6 x 2



Socles bancs casiers métalliques

Lattes en pin massif, tube métal 30 x 30 avec vérins de stabilité.

Référence	Désignation	Poids	Haut.	Larg.	Profond.
SB300B4	Socle Banc Bois	7,0	420	300	780
SB400B4	Socle Banc Bois	8,5	420	400	780
SB500B4	Socle Banc Bois	9,0	420	500	780
SB600B4	Socle Banc Bois	7,0	420	600	780
SB800B4	Socle Banc Bois	8,5	420	800	780
SB900B4	Socle Banc Bois	9,0	420	900	780
SB1000B4	Socle Banc Bois	10,5	420	1000	780
SB1200B4	Socle Banc Bois	11,2	420	1200	780

Lattes en mélaminé

Référence	Désignation	Poids	Haut.	Larg.	Profond.
SB600M4	Socle Banc Mélaminé	7,0	420	600	780
SB800M4	Socle Banc Mélaminé	8,5	420	800	780
SB900M4	Socle Banc Mélaminé	9,0	420	900	780
SB1200M4	Socle Banc Mélaminé	11,2	420	1200	780



La personnalisation idéale pour tous vos équipements

Compléments indissociables de nos vestiaires et réalisés avec le même soin. Nos accessoires permettent une adaptation idéale aux différents métiers et usages.

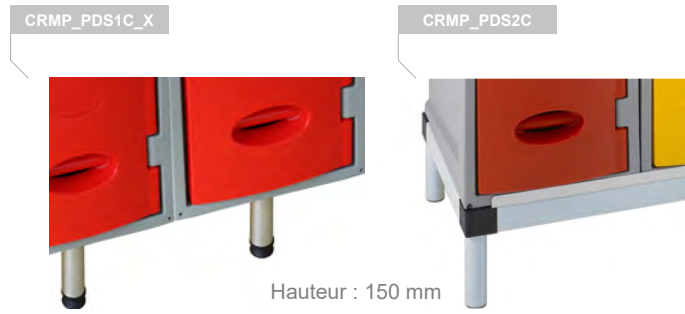

R Système de fixation exclusif et breveté



Pieds casiers eXtreme®					
Référence	Désignation	Poids	Haut.	Largeur	Profond.
CRMP_PDS1C_X	Pieds Inox pour 1 colonne*	0,2	125	-	-
CRMP_PDS2C	Pieds Polyéthylène pour 2 colonnes	0,5	150	620	460
CRMP_PDS3C	Pieds Polyéthylène pour 3 colonnes	0,8	150	940	460
CRMP_PDS4C	Pieds Polyéthylène pour 4 colonnes	1,0	150	1260	460

Pieds casiers métalliques					
Référence	Désignation	Poids	Haut.	Largeur	Profond.
PDS	Jeu de pieds	2,1	150	-	-
PDS_X	Jeu de pieds inox	2,1	150	-	-



Coiffes casiers métalliques						
Référence	Désignation	Poids	Haut.	Larg.	Profond.	
C300	Coiffe	2,3	200	300	500	
C400	Coiffe	2,7	200	400	500	
C500	Coiffe	3,1	200	500	500	
C600	Coiffe	3,1	200	600	500	
C800	Coiffe	3,8	200	800	500	
C900	Coiffe	4,2	200	900	500	
C1000	Coiffe	5,3	200	1000	500	
C1200	Coiffe	5,3	200	1200	500	

Coiffe casiers eXtreme®					
Référence	Désignation	Poids	Haut.	Larg.	Profond.
CMP_C	Coiffe pour 1 colonne	1,8	150	320	460



Option Boîte aux lettres.

Porte-étiquette adhésif ajustable.



Bancs					
Les bancs sont disponibles en version mélaminé gris ou bois massif.					
Référence	Désignation	Poids	Haut.	Larg.	Profond.
B1000M4	Banc Mélaminé Gris	9,0	420	1000	290
B1000B4	Banc Bois Massif	9,0	420	1000	290
B1200M4	Banc Mélaminé Gris	9,3	420	1200	290
B1200B4	Banc Bois Massif	9,3	420	1200	290
B1500M4	Banc Mélaminé Gris	10,5	420	1500	290
B1500B4	Banc Bois Massif	10,5	420	1500	290
B2000M4	Banc Mélaminé Gris	12,8	420	2000	290
B2000B4	Banc Bois Massif	12,8	420	2000	290



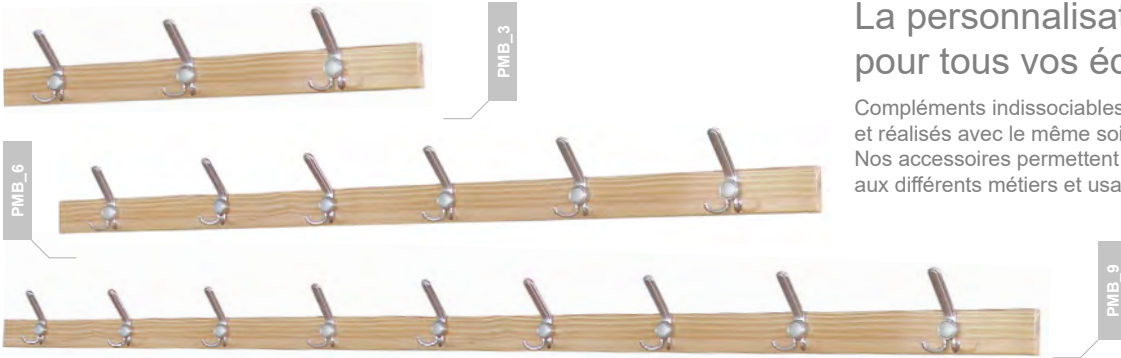

La personnalisation idéale pour tous vos équipements

Compléments indissociables de nos vestiaires et réalisés avec le même soin. Nos accessoires permettent une adaptation idéale aux différents métiers et usages.

Patères murales

Référence	Désignation	Poids	Longueur
PMB_3	Patères en Bois - 3 Patères	0,5	800
PMB_6	Patères en Bois - 6 Patères	1,0	1500
PMB_9	Patères en Bois - 9 Patères	1,5	2000

Porte-cintres métal sur roulette

Jusqu'à 70 cintres. 4 roulettes pivotantes. Tubes peinture époxy grise.

Référence	Désignation	Hauteur	Largeur	Profondeur
PC1500	Porte-Cintres	1700	1500	450



Cintres



Rivetage



POP® Aluminium de couleur (gris ou beige) en option, mais recommandé pour le montage sur pieds.



Riveteuse portable pour un assemblage professionnel

Sac à linge



Pour Armoire à Linge

Hygiène



Distributeur papier essuie-mains.



Distributeur savon



Poubelle PVC





Systemes de fermeture

pour Casiers Metalliques

Fermetures Standards :

Serrure Clé ou Moraillon Porte Cadenas



NOUVEAU

Moraillon Visitable

Permet de visiter le casier avec une clé passe sans ôter le cadenas de l'utilisateur. Ainsi, sur la base de nos Vestiaires Industrie Propre, Industrie Salissante et Multicasers (Pages 3 à 9) vous pouvez décliner chaque modèle en Vestiaires Visitables à moindre coût.

Anses des cadenas, préconisation : Ø 6 mm.

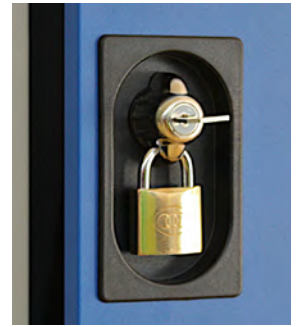

Autres systemes de fermeture :

Serrure Code 3 Molettes
Mono utilisateur

SERR_COMB4

OU

SERR_COMB3

Serrure Code 3 Molettes
Multi utilisateur



Serrures Codes
Electronique Réinitialisable
(à chaque ouverture de porte
ou code fixe + passe).

SERR_DIG_3780



CAD_COMB13



Serrure à Monnayeur
ou à jeton (0,50 € et 1 €)

SERR_MOY_Y7

OU

SERR_MOY_JE

Cadenas

Cadenas à double verrouillage,
corps en laiton et anse en acier
de diamètre 6 mm.
Indispensable pour nos Moraillons.

CAD



Cadenas à code 3 molettes à 10 chiffres soit 1 000 combinaisons
en alliage de zinc. Anse en acier renforcé diamètre 4,7 mm.

Moraillon et
Serrure 3 points

MO_M4 / SERR_S5

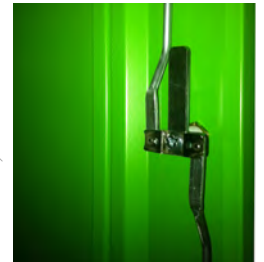

OPTIONS : **Bracelet Numéroté** BRACELET_S

Numérotation Casiers GRAVE_NUM

pour Casiers polyéthylènes

eXtreme®

Fermetures Standards :

Moraillon Porte Cadenas ou Serrure à Clé

SERR_S4



MO_M5

Autres fermetures :

Serrure à Code



CIMP_SERR_CODE

Serrure à
Monnayeur



SERR_MOY_Y4

Bracelet Numéroté

CMP_BRAC_SM



CMP_PLAT_NUM

OonCub

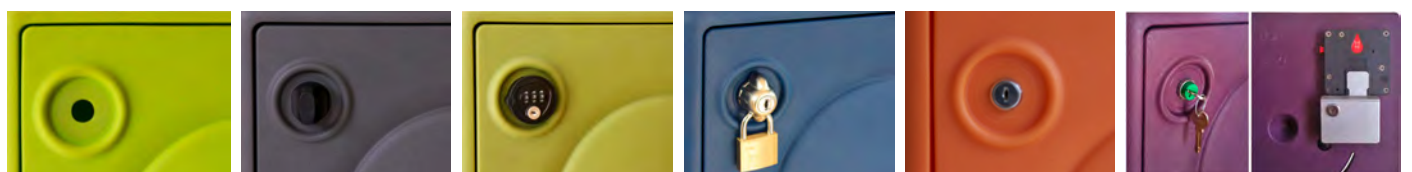

Libre Moraillon porte cadenas Serrure à code multi-utilisateur et mono-utilisateur Moraillon visitable porte cadenas avec passe Serrure à clé Monnayeur Option tirelire



Les nuanciers



Vestiaires & Casiers métalliques

Coloris disponibles sur stock



Coloris sans supplément

Coloris disponibles sur stock
Certains coloris soumis à délai et minimum commande, nous consulter.

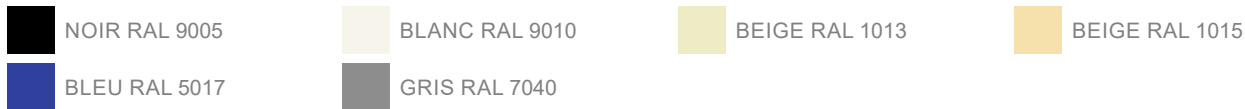

coloris avec supplément

Certains coloris soumis à délai et minimum commande, nous consulter.

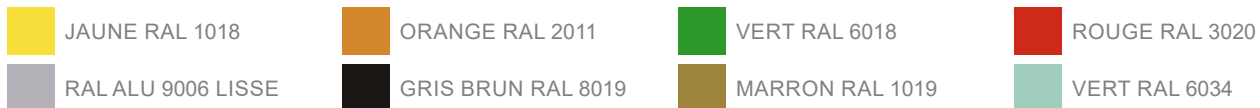

- Nous consulter pour tout RAL non spécifié dans ce nuancier (forfait de 250€ par commande).

Produits stratifié compact

Coloris sans supplément : délai 3 à 4 semaines

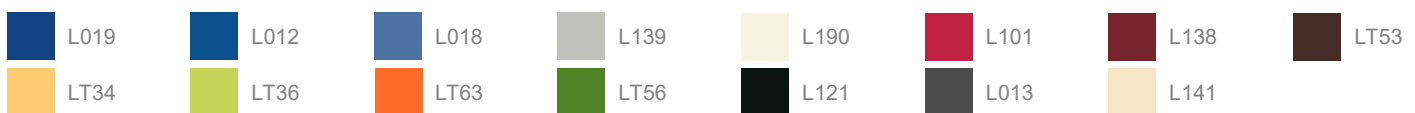

coloris sans supplément

Délai environ 8 semaines (Quantité minimum : 150 pièces)



coloris avec supplément 10%

(Quantité minimum : 150 pièces)



Casiers eXtreme®

(Correspondances RAL approximatives).

Coloris : CORPS GRIS RAL7042, PORTE ROUGE RAL3020, VERT RAL6005, BLEU RAL5011, JAUNE RAL1003



Casiers OonCub®

Coloris : SPIRIT - SUNNY - APRICOT SWEET - SCARLET - PLUM - BLUE OCEAN - GREY STORM - BLACK ORCHID
MINT - ERICA - PASTEL - ZINCO - BLANC PUR - PASTEL - LUMINO - LUCE - AQUA



Vestiaires Multicases Quadri et gamme Arko Design

Coloris : IVOIRE 1015 - JAUNE 1003 - ORANGE 2004 - ROUGE 3001 / 3003 - BLEU 5012 / 5015 / 5021 - VERT 6018 // GRIS 9006 - BLANC 9016 - NOIR 9005



Vestiaires visitables et ski

Coloris : GRIS 7035 / 7004 / 2024 - NOIR - BEIGE 1015 - BLANC 9003 - GRIS MÉTAL 9006 - BLEU 5015 / 5014 - VERT 6027 / 6018
ORANGE 2008 - ROUGE 3003 - JAUNE 1023





Et tout type de fabrication
spéciale sur demande

Mon partenaire
www.evp.fr
en toute sérénité

Et aussi...

Vestiaire militaire, de chasseur, golf, en mélaminé,
handicapé, de plongée, en plastique, ...



***Tout l'univers de EVP
dans votre poche***

Retrouvez EVP sur les réseaux sociaux
et suivez en direct les dernières actualités et nouveautés

 @vestiaires.evp  EVP - Vestiaires & Co



A

ARMOIRE :

Désigne un meuble, en bois ou en métal, destiné au rangement des effets personnels ou professionnels. D'une manière plus générale, une armoire représente un meuble garni de tablettes, fermé à l'aide d'une ou deux portes - on parle dans ce dernier cas de portes battantes.

ARTICLE. R. 232-2. DU CODE DU TRAVAIL :

Article extrait de la législation Française sur le Droit du Travail, stipulant que «Les employeurs doivent mettre à la disposition des travailleurs les moyens d'assurer leur propreté individuelle, notamment des vestiaires, des lavabos, des cabinets d'aisances et, le cas échéant, des douches.»

ASSOURDISSEUR :

Petite pièce en caoutchouc qui se trouve sur la face interne de la porte pour insonoriser la fermeture de celle-ci. Le confort tient à peu de chose !

B

BAHUT :

Meuble de rangement, généralement en bois massif. Son origine provient du moyen-âge, où il représentait un grand coffre de voyage, d'où provient l'expression «transbahuter» indiquant des déplacements fréquents et bruyants.

Désormais sédentaires, les meubles de bureau se rapprochant le plus du bahut originel sont aujourd'hui des armoires basses ou des crédences.

BUREAU :

Désignant aujourd'hui un plan de travail plane, mais aussi la ou les pièces où s'exerce l'activité professionnelle, un «bureau» représentait par le passé une table recouverte d'un tissu en «bure», une étoffe de laine très résistante. Le nom de ce tissu a ensuite été utilisé pour désigner le plan de travail lui-même, à savoir un bureau.

C

CAISSON :

Petit meuble, sur pieds, roulettes ou non, destiné au rangement d'effets personnels et de dossiers. Le caisson le plus répandu dans les bureaux est le classeur à tiroirs pour dossiers suspendus, permettant le rangement des dossiers, des documents et des archives.

CASIER VESTIAIRE :

Désigne une partie d'un meuble de rangement divisé en compartiments, fréquemment trouvé dans les universités. S'utilise aussi pour désigner un petit meuble modulable (une «case»), que l'on peut assembler pour former des ensembles de rangement individuels. Les casiers répondent bien mieux aux contraintes actuelles de gain d'espace, et de changements fréquents des espaces de rangement, à l'opposé d'un grand meuble divisé en compartiments.

Dans le domaine du rangement de collectivité, on distingue principalement les casiers vestiaires pour piscines, casiers scolaires visitables.

CLASSEUR À TIROIRS :

Meuble bas ou de taille moyenne destiné au rangement vertical des documents dans des dossiers suspendus sur un tiroir à glissières.

COFFRE :

Meuble servant au Moyen-âge de lit, table, siège ou armoire de rangement. Aujourd'hui, un coffre désigne plutôt un espace de rangement individuel (sécurisé ou non au moyen d'une serrure à code, à clef ou à monnayeur).

CODE DU TRAVAIL :

Régit les conditions de travail, et notamment la mise à disposition d'espace de rangement individuel pour les salariés, on peut citer 4 articles importants :

Article R4228-2

Créé par Décret n°2008-244 du 7 mars 2008 - art. (V)

Les vestiaires collectifs et les lavabos sont installés dans un local spécial de surface convenable, isolé des locaux de travail et de stockage et placé à proximité du passage des travailleurs.

Lorsque les vestiaires et les lavabos sont installés dans des locaux séparés, la communication entre ceux-ci doit pouvoir s'effectuer sans traverser les locaux de travail ou de stockage et sans passer par l'extérieur. Article R4228-3

Créé par Décret n°2008-244 du 7 mars 2008 - art. (V)

Le sol et les parois des locaux affectés aux vestiaires collectifs et lavabos sont tels qu'ils permettent un nettoyage efficace. Ces locaux sont tenus en état constant de propreté.

Article R4228-4

Créé par Décret n°2008-244 du 7 mars 2008 - art. (V)

Les locaux affectés aux vestiaires collectifs et lavabos sont aérés conformément aux règles d'aération et d'assainissement du chapitre II et convenablement chauffés.

Article R4228-5

Créé par Décret n°2008-244 du 7 mars 2008 - art. (V)

Dans les établissements employant un personnel mixte, des installations séparées sont prévues pour les travailleurs masculins et féminins.

Article R4228-6

Créé par Décret n°2008-244 du 7 mars 2008 - art. (V)

Les vestiaires collectifs sont pourvus d'un nombre suffisant de sièges et d'armoires individuelles ininflammables.

Ces armoires permettent de suspendre deux vêtements de ville.

Lorsque les vêtements de travail sont susceptibles d'être souillés de matières dangereuses, salissantes ou malodorantes, les armoires comprennent un compartiment réservé à ces vêtements.

Les armoires individuelles sont munies d'une serrure ou d'un cadenas.

COIFFE INCLINÉE POUR VESTIAIRE :

Petite construction métallique de forme triangulaire qui se fixe au dessus de chaque vestiaire métallique afin de rendre inutilisable la partie haute de ce dernier. L'objectif étant de ne plus pouvoir y poser quoi que ce soit. Cela empêche d'oublier des clés, des objets personnels ou des objets importants. Cela permet également d'éviter les accidents lors des chutes d'objets entreposés en hauteur au dessus des vestiaires d'entreprise. C'est avant tout un élément de sécurité et de propreté.

CRÉDENCE :

La crédence (de l'italien credenza : confiance) est un meuble ou partie de buffet où l'on range et expose la vaisselle, les plats précieux et les objets servant pendant le repas. Le terme désigne également une table où l'on pose les objets nécessaires au culte dans la religion catholique.

CUVETTE PLASTIQUE DE VESTIAIRE :

Partie en plastique encastrée dans la porte en métal d'un vestiaire ou d'une armoire, sur la porte avant. Cette cuvette en plastique est percée afin d'y encastrer le système de fermeture (à clefs, cadenas, code etc...).

D

DÉBATTEMENT :

Mesuré en degrés, le débattement indique comment la porte du meuble s'ouvre et de combien (90°, 110° et pour les standard de EVP 180°). Le fait que la porte débâte complètement à 180° lui évite de venir buter contre le châssis et de se déformer.

DÉMONTABLE :

Se dit d'un vestiaire à monter fourni en kit. S'emploie à contrario du terme «Monobloc», qui lui, désigne un meuble livré déjà monté. L'assemblage des différentes parties d'un vestiaire démontable (ou vestiaire démonté) bénéficie aujourd'hui d'un montage rapide et aisé. Pour plus d'informations sur les caractéristiques d'un vestiaire démontable, consultez notre Guide «Bien choisir son rangement professionnel».

E

ÉTAGÈRE :

Voir Tablette.

F

FABRICANT DE VESTIAIRE :

Un fabricant de vestiaire métallique est une personne qui est propriétaire d'une entreprise fabriquant des casiers, armoires et vestiaires métalliques. C'est un constructeur de vestiaire. Il ne faut pas confondre le fabricant de vestiaire et les fournisseurs ou revendeurs de vestiaires qui, ni ne conçoivent, ni ne fabriquent les vestiaires qu'ils commercialisent.

G

GAIN DE PLACE :

Gagner de la place en milieu professionnel est un impératif. C'est pourquoi EVP a conçu le Vestiaire Gain de place est un bon compromis pour mettre dans un même espace plus de casiers.

GLISSIÈRE :

Les glissières (à billes dans notre offre produits) permettent aux tiroirs et autres éléments coulissants de se mouvoir sans effort pour l'utilisateur.

H

HAUTEUR UTILE :

La hauteur utile correspond à la dimension intérieure du meuble utilisable, la hauteur de passage étant elle la limite dimensionnelle pour faire entrer un objet dans le dit meuble.

I

INDUSTRIE :

Les modèles de Vestiaires Industrie se déclinent en deux catégories : Industrie Propre ou Salissante, selon votre activité professionnelle. Veuillez-vous conformer à l'Article. R. 232-2. du Code du Travail.

INOX :

Matériau métallique résistant à la corrosion. INOX est l'abréviation de «Acier Inoxydable», ce qui signifie qu'il ne s'oxyde pas au contact de l'eau, et n'est donc pas sujet à la rouille. L'inox est obligatoire et indispensable dans les meubles de restauration collective.

L

LARGEUR UTILE :

La largeur utile correspond à la dimension intérieure du meuble utilisable, la largeur de passage étant elle la limite dimensionnelle pour faire entrer un objet dans le dit meuble.

M

MOBILIER DE BUREAU :

Les vestiaires métalliques sont des compléments au mobilier de rangement, au mobilier de bureau, au même titre que les chaises, bureau, tables et armoires. Plus pratiques et surtout plus sécurisés que les simples étagères de bureau, les casiers vestiaires protègent vos effets personnels ou professionnels.

MONOBLOC :

Se dit d'un vestiaire livré déjà monté, sans aucun assemblage de la part de l'utilisateur final. S'emploie à contrario du terme «Démontable», qui lui, désigne un vestiaire en kit, devant faire l'objet d'un montage*.

*EVP propose des vestiaires démontables au montage très rapide. Pour plus d'informations sur les caractéristiques d'un vestiaire monobloc, consultez notre Guide «Bien choisir son rangement professionnel».

N

NORME AFNOR NF D65-760 :

Norme s'appliquant au mobilier professionnel :

- NF D65-760-1. - Mobilier technique. - Armoires vestiaires.
 - Partie 1 : dimensions (indice de classement : D65-760-1).
- NF D65-760-2. - Mobilier technique. - Armoires vestiaires.
 - Partie 2 : exigences de sécurité (indice de classement : D65-760-2).
- NF D65-760-3. - Mobilier technique. - Armoires vestiaires.
 - Partie 3 : méthodes d'essai (indice de classement : D65-760-3).

O

OMÉGA :

Ou «Omega de renfort» - Élément structurel d'une porte lui ajoutant une plus grande résistance. La conception et la mise en oeuvre de cet élément sont essentielles.

P

PATÈRE MURALE :

Support à fixer au mur muni de crochets pour l'accrochage des vêtements. Les patères s'utilisent très souvent dans les salles de sport ou les vestiaires collectifs.

PENDERIE :

Représente une armoire, ou l'espace d'un vestiaire destiné à ranger (ou suspendre) les vêtements longs.

PORTE DE VESTIAIRE À SYSTÈME ANTIDÉGONDABLE :

Les portes de fermeture d'un meuble vestiaire ou d'une armoire sont articulées sur des gonds, constituant un point faible quand à la sécurité du vestiaire. Les portes des vestiaires métalliques EVP disposent d'un système antidégondable exclusif et breveté EVP. Cette conception particulière confère une haute résistance aux effractions dont font parfois l'objet les vestiaires qu'ils soient installés en entreprises, en collectivité ou dans les centres sportifs.

Q

QUADRI :

Gamme de Vestiaires Multicasiers Design grand confort.

R

RÉFÉRENCES :

- Nos références sont ainsi conçues qu'elles expriment directement le type de produit auquel vous avez à faire (VD = Vestiaire Démonté - VM = Vestiaire Monobloc).
- De nombreuses sociétés nous ont fait confiance au travers de notre réseau de distribution.

S

SERRURE POUR VESTIAIRE :

Le terme serrure est utilisé pour désigner tout dispositif de fermeture d'un casier vestiaire, que ce soit à l'aide d'une serrure effective (serrure à clef, dispositif de serrure à code, monnayeur, ...), ou bien à l'aide d'un morillon pivotant, dans lequel s'insère un cadenas.

Les vestiaires métalliques peuvent disposer de nombreuses solutions de fermeture afin de sécuriser les affaires qu'ils contiennent : serrure monnayeur à clé, serrure monnayeur à carte, serrure à clé métallique, morillon débrable, morillon métallique, morillon porte-cadenas, serrure mécanique à codes, serrure digitale à codes, serrure débrable à codes...

SOCLE BANC POUR VESTIAIRE :

Le socle banc est un accessoire qui se place sous un vestiaire métallique afin de le rehausser et ainsi de faciliter le nettoyage du lieu où il est installé. Il permet surtout d'offrir d'une large assise aux utilisateurs lorsqu'ils se changent, grâce à des lattes de bois formant un banc « classique ». Le socle banc est souvent composé d'une structure tube d'acier carré laqué époxy avec pieds et vérins de réglage.

SOLIDITÉ (VESTIAIRE SOLIDE) :

Les armoires vestiaires métalliques EVP sont conçues pour des utilisations intensives. Le corps métallique est composé d'un renfort de structure, les portes disposent d'oméga de renfort vertical. L'acier de qualité utilisé pour la fabrication de nos vestiaires est d'une épaisseur de 7 /10^{ème} en standard, 10/10^{ème} sur commande. Des assourdisseurs de porte permettent de prolonger encore la durée de vie de vos vestiaires.

STOCK (VESTIAIRE EN STOCK) :

Lors d'un achat de vestiaire pour votre entreprise, il est intéressant de pouvoir disposer rapidement des vestiaires que vous souhaitez acheter. La société EVP dispose, sur sa plateforme logistique, de plus de 2500 vestiaires en stock. Cela nous permet de vous livrer sous 8 jours maximum après votre commande.

T

TABLETTE :

Équipement intérieur d'une Armoire ou d'un vestiaire, parfois réglable ou bien fixe, permettant d'y déposer des affaires, objets ou équipements.

TRANSPORT :

Nous prenons soin de nos produits. Dans un emballage soigné, nos produits voyagent sur palette et nous choisissons nos partenaires transporteurs pour la qualité de leur prestation.

TRINGLE :

La tringle porte cintre se trouve généralement sous la tablette intérieure du Vestiaire et vous permet d'y placer, comme son nom l'indique, vos vêtements sur cintres. Elle est parfois munie d'un crochet utilisable en l'absence de cintre.

U

USAGE / UTILISATION :

Les vestiaires et armoires EVP sont adaptés à différents usages. Pour un usage approprié et un choix judicieux, faites confiance à nos conseillers. Ils vous guideront au mieux en fonction de vos besoins.

V

VENTILATION (VESTIAIRE VENTILÉ) :

La ventilation d'un casier vestiaire est une obligation légale. Un vestiaire doit être ventilé. La ventilation des vestiaires EVP est supérieure de 40% à la norme, elle est présente au dos sur toute la hauteur et comporte des ouïes d'aération en partie haute et partie basse des portes du vestiaire.

VESTIAIRE (DÉFINITION DU DICTIONNAIRE LAROUSSE) :

Nom masculin. vestiaire (du lat. vestiarium, armoire à vêtements, de vestis, vêtement).

Lieu où l'on dépose les manteaux, parapluies, sacs à main, dans certains établissements : Le vestiaire d'une salle de spectacle.

(Surtout au pluriel). Local où l'on peut se changer pour pratiquer un sport : à la mi-temps, les joueurs de football retournent dans les vestiaires.

Ensemble des objets et vêtements déposés au vestiaire : prendre son vestiaire.

Mot français qu'il est recommandé d'employer à la place de dressing.

VESTIAIRES COLLECTIFS (PLATEFORME JURIDIQUE CNAP) :

Les vestiaires collectifs et les lavabos doivent être installés dans un local spécial de surface convenable, isolé des locaux de travail et de stockage et placé à proximité du passage des travailleurs. Lorsque ils sont installés dans des locaux séparés, la communication entre ceux-ci doit pouvoir s'effectuer, si possible, sans traverser les locaux de travail ou de stockage et sans passer par l'extérieur.

NB : Rien ne s'oppose à l'installation de vestiaires individuels qui pourraient apporter aux salariés une meilleure hygiène ou un confort supplémentaire dans le cadre de l'amélioration des conditions de travail.

Les vestiaires doivent être correctement ventilés et aérés. Il est recommandé de prévoir 25m³ d'air neuf par heure et par occupant. Concernant le chauffage, une température minimum de 19°C et maximum de 25°C doit être maintenue dans ces locaux.

Les vestiaires collectifs doivent être pourvus d'un nombre suffisant de sièges et d'armoires individuelles ininflammables. Ces armoires doivent permettre de suspendre deux vêtements de ville et doivent être munies d'une serrure ou d'un cadenas. Pour des mesures d'hygiène, les armoires peuvent comprendre un compartiment réservé aux vêtements de ville et un autre réservé aux vêtements de travail. Ceci permet d'éviter les contaminations.

NB : il existe une norme (AFNOR D65.760) qui prescrit des armoires rectangulaires métalliques de 180cm de hauteur et 50cm de profondeur pour l'industrie propre et salissante. Une norme dont l'application relève du volontariat, ne constitue en rien une obligation, sauf si la loi y fait référence.

VESTIAIRE DÉMONTABLE :

Ce vestiaire métallique est livré non monté, le montage se fait facilement et rapidement sans vis ni boulons. Grâce à nos armoires vestiaires démontés, vous pouvez aménager votre espace vestiaires sans limite de nombre de cases. Il est aussi idéal pour équiper vos locaux à accès réduits. Le vestiaire démontable permet également un gain de place évident lors de son transport. A l'installation, il vous suffit de juxtaposer une case départ et le nombre que vous souhaitez de cases suivantes.

Pour plus d'informations sur les caractéristiques d'un vestiaire démontable, consultez notre Guide «Bien choisir son rangement professionnel».

VESTIAIRE MÉTAL :

Expression courante entre professionnels pour évoquer un vestiaire métallique classique : « J'ai décidé de remplacer les vestiaires métal de mes bureaux par de vestiaires polyéthylène, plus design et plus faciles d'entretien, mais je laisse du métal dans les ateliers ».

VESTIAIRE MÉTALLIQUE :

L'armoire métallique et le célèbre « vestiaire métal » sont très répandus dans le monde du travail : vestiaire industrie, vestiaire collectivité, vestiaire sport, vestiaire bureau, la plupart sont des vestiaires métalliques. Le choix de l'acier pour leur composition est souvent dû à des conditions intensives d'utilisation. Il existe cependant des vestiaires fabriqués à partir d'autres matières comme les vestiaires bois, les vestiaires plastiques, les vestiaires polyéthylène (voir vestiaires extreme et Ooncup) plus adaptés aux milieux humides et milieux corrosifs.

VESTIAIRE À VÊTEMENT (DÉFINITION DU WEB) :

Lieu où l'on serre les habits destinés aux religieux et aux religieuses, ou les costumes des membres d'un tribunal, d'une académie, etc... Endroit où l'on dépose momentanément des vêtements. Dépense que l'on fit pour les habits des religieux et des religieuses, ou de l'Argent qu'on leur donne.

En anglais, les termes sont nombreux: cloakroom, coatroom, dressing room, changing room, locker room.

VESTIAIRE MONOBLOC :

Le vestiaire monobloc est livré monté et assemblé, vous gagner du temps dans l'aménagement de vos locaux et vous pouvez les déplacer plus sereinement. Nos armoires vestiaires monobloc se composent de blocs de 1, 2 ou 3 colonnes. De nombreuses options et accessoires pour vestiaires sont possibles, tel que les pieds sur vérins, coiffe inclinée, socle banc, fermeture monnayeur....

Pour plus d'informations sur les caractéristiques d'un vestiaire monobloc, consultez notre Guide «Bien choisir son rangement professionnel».

VESTIAIRE PAS CHER :

Comme dans de nombreux autres secteurs d'activités, on trouve sur le marché des produits de diverses qualités. Un vestiaire « pas cher » est avant tout un vestiaire qui correspond à l'utilisation qui en sera faite. Il est opportun de bien vérifier le respect des normes, l'épaisseur de l'acier utilisé, la qualité des finitions. Attention donc à ce que « vestiaire pas cher » ne veuille pas dire « vestiaire fragile » ou « vestiaire jetable »... Choisissez des vestiaires métalliques EVP !

VESTIAIRE PLASTIQUE :

Bien qu'il existe des vestiaires en plastique, ceux-ci ne sont pas très résistants. L'expression «vestiaire plastique» s'emploie à tort pour désigner des cases de rangement en plastique, empilables pour un rangement modulé. Sans entretien, il est entièrement recyclable. Le vestiaire polyéthylène résiste aux températures extrêmes, aux détergents, aux intempéries, à l'humidité... Il permet des implantations dans les zones ATEX, les environnements corrosifs, les milieux alimentaires. Il est aussi robuste et solide qu'un vestiaire métallique et il permet en plus d'être nettoyé à grande eau. Voir «eXtreme» et « Ooncup ».

VESTIAIRE PLASTIQUE :

Par opposition aux vestiaires destinés aux particuliers, le vestiaire professionnel est réglementé et normalisé. Tous les secteurs d'activités doivent permettre à leurs salariés de ranger leurs vêtements personnels et professionnels de manière sécurisée. Le vestiaire professionnel n'est pas exclusivement un vestiaire d'atelier dans l'industrie propre ou salissante. On trouve des vestiaires dans les collectivités, les bureaux ou le milieu associatif et sportif.

VESTIAIRE DE RANGEMENT PROFESSIONNEL :

Expression courante pour évoquer un casier vestiaire métallique ou une armoire penderie permettant de ranger, de séparer, de manière sécurisée les vêtements de travail et les vêtements personnels des salariés.

VESTIAIRE DE TRAVAIL (DÉFINITION DU GUIDE DU TRAVAIL) :

Lieu collectif ou individuel, où le salarié a la possibilité de changer de vêtements avant ou après le travail. La loi française précise que les employeurs doivent mettre à la disposition des travailleurs les moyens d'assurer leur propre individuelle, et notamment : des vestiaires, des lavabos, des toilettes et, le cas échéant, des douches.

W

WWW : Découvrez les sites EVP :

www.evp.fr
www.armoire-vestiaire-metallique.com
www.casier-vestiaire-plastique.fr

Z

PORTE Z / VESTIAIRE Z :

L'emploi de l'expression «Porte Z» est une manière imagée d'énoncer la forme de la porte du Vestiaire Porte Z partie basse des portes du vestiaire.



création • fabrication • conseil

www.evp.fr

Ruelle Prioux • 51140 JONCHERY-SUR-VESLE
Tél. +33-326 098 900 • Fax +33-326 098 909 • E-mail: evp@evp.fr

 [@vestiaires.evp](https://www.facebook.com/evp)

 [EVP - Vestiaires & Co](https://www.linkedin.com/company/evp)