



CATALOGO
catalogue

2020



Nardi mobili in cartone è un'azienda giovane, dinamica, nata da scelte responsabili per un consumo sostenibile. I creatori dell'azienda che da oltre vent'anni operano nel settore arredamento per aziende, negozi, stand e casa, si sono avvicinati sempre più al mobile ecologico: attualmente si avvalgono di giovani designer che creano arredamenti di eco-design evoluti e unici.

Il loro obiettivo è produrre oggetti dal design innovativo che permettano di conciliare la convenienza ecologica con quella economica. I materiali usati, le tecnologie adottate e il design si miscelano per creare prodotti funzionali e duraturi.

Mobili in cartone si propone per soddisfare le richieste di chi vuole arredare spazi sia abitativi che lavorativi, dove un design originale permette anche una riduzione dell'impatto ambientale. Creano prodotti per soddisfare le esigenze di persone sensibili alle tematiche ambientali, che con la propria scelta responsabile, riescano a far riflettere e trasmettere la sensibilità verso l'ambiente, alla comunità.

Nardi mobili in cartone is a young and dynamic company founded by responsible choices for a sustainable consumption. The creators of the Company, who have been working for over twenty years in the furniture industry for companies, shops, stands and houses, have moved closer and closer to the eco furniture: they are currently working with young designers who create furniture of evolutionary and unique eco design.

Their goal is to produce innovative design objects that allow to reconcile the ecological and economic coexistence. The materials, the technologies used and the design are mixed to create durable and functional products.

Mobili in cartone aims to meet the demands of those who want to furnish spaces both for homes and offices, where the choice of the original design is combined with the reduction of the environmental impact. They create products to meet the choices of people sensitive to environmental issues, that with his own responsible choice manage to make people reflect and transmit them the sensitivity towards the environment to the community

01	SEDUTE	CHAIRS	pag 06
02	SCRIVANIE E TAVOLI	DESKS AND TABLES	pag 32
03	ACCESSORI UFFICIO	OFFICE FURNITURES	pag 44
04	RECEPTION E BANCONI	RECEPTIONS AND COUNTERS	pag 50
05	PORTABOTTIGLIE	BOTTLE RACKS	pag 68
06	ESPOSITORI	DISPLAYS	pag 78
07	LIBRERIE	BOOKCASES	pag 108
08	TAVOLINI	TABLES	pag 124
09	COMPLEMENTI D'ARREDO	FURNISHING ITEMS	pag 134
10	BOISERIE	BOISERIE	pag 150





01

SEDUTE
CHAIRS

crava

Crava è una poltroncina dalle duplici funzioni: interlocutoria fronte scrivania, da usare intorno ad un tavolo riunioni, d'attesa per chi vuole creare una zona accoglienza di qualità. Il particolare design dalla forma semicircolare, la rende accogliente ed adatta a creare ambienti di particolare aspetto visivo. Lascia a vista il sistema costruttivo ad incastro che la rende unica e solida. La portata della poltroncina si attesta sugli oltre 120 kg. Per aumentarne il confort, è previsto un cuscino in cotone naturale che riveste sedile, schienale e braccioli.

Crava is a dual functions chair: as an interlocutory front desk, around a meeting table or for those who want to create an high quality reception area. The particular design and the semi-circular shape makes it comfortable and suitable to create special visual appearance environments. The interlocking building system, that makes this chair exclusive and solid, is displayed. The chair can support weight up 120 kg. For increasing its comfort, there is a organic cotton cushion, in natural colour, that covers both seat backrest and armrest area.

Design by Stefano Nardi



lunghezza / width 75 cm
profondità / depth 60 cm
altezza / height 69 cm

boucher

Il termine francese indica una poltrona di totale relax, un elemento di design dove potersi rilassare grazie alla linea ergonomica. Boucher plus è una chaise longue dalle forme pulite e sinuose che oltre a dare un'impronta ecologica e di personalità, donerà un tocco particolare al vostro ambiente. Boucher plus sarà il rifugio dallo stress quotidiano: non abbiate dubbi sulla solidità e resistenza, è testata per supportare pesi anche superiori ai 150 kg!

The French word indicates an armchair for total relaxation, a design element where you can relax thanks to its ergonomic design. Boucher plus is a chaise longue with a plain and curves shape that gives an ecological print and personality, as well as a special signature to your environment. Boucher will be your refuge from everyday stress: you can stay on its ergonomic curves as long as you want. Do not be questioning about its strength and endurance, it is tested to support weight up to 150 kg!

Design by Stefano Nardi



lunghezza / width 173 cm
profondità / depth 67 cm
altezza / height 66 cm

boucher



lunghezza / width 177 cm
profondità / depth 67 cm
altezza / height 66 cm

boucher plus



La linea Golliaz è ispirata all'elemento semplice del cubo. La forte connotazione geometrica si sposa con la leggerezza del materiale utilizzato, ponendosi con forza e carattere all'interno degli ambienti. Solida e stabile, la poltroncina Golliaz, offre un piacevole confort ed è particolarmente indicata per realizzare salottini attesa e zone relax. La poltroncina si presta molto bene per essere personalizzata con stampe per renderla ancora più accattivante ed in linea con le vostre esigenze.

Golliaz's line is inspired by a basic element: the cube. The strong geometric connotation is combined with the lightness of the materials, placing itself with strength and personality into the rooms. Solid and stable, offers a pleasant comfort, and is particularly suitable for waiting rooms and relaxing areas. The chair's very well suited to be customized with prints to make it even more appealing and in line with your needs.

Design by Massimiliano Nardi



lunghezza / width 90 cm
 profondità / depth 70 cm
 altezza / height 72 cm

golliaz



lunghezza / width 138 cm
 profondità / depth 70 cm
 altezza / height 72 cm

golliaz plus



lunghezza / width 90 cm
 profondità / depth 70 cm
 altezza / height 29 cm

golliaz coffee



lunghezza / width 54 cm
 profondità / depth 50 cm
 altezza / height 65 cm

golliaz coffee plus



tisa

La bellezza della linea Tisa è data dalle forme articolate che lasciano a vista la struttura portante, alternandosi a doghe che ne conferiscono comodità e stabilità. Si pongono come prodotto ideale per l'allestimento di sale d'attesa comode e di grande effetto. Messe una a fianco all'altra, le sedute Tisa possono essere agganciate tra loro, creando soluzioni allineate ed ordinate. La linea Tisa prevede anche tavolini o pouff, da poter agganciare completando l'intera gamma d'attesa.

The beauty of the Tisa line is given by the well structured shape that leaves exposed the base, alternating with slats which give comfort and stability. An optimal product to set comfortable and impressive waiting rooms. Placed side by side, the Tisa sessions can be linked together creating aligned and neat solutions. The Tisa line also includes coffee tables and pouffe, to complete the whole range of waiting room articles.

Design by Stefano Nardi / Alessandro Da Broi



lunghezza / width 50 cm
 profondità / depth 63 cm
 altezza / height 76 cm

tisa



lunghezza / width 54 cm
 profondità / depth 62 cm
 altezza / height 38 cm

tisa coffee



lunghezza / width 50 cm
 profondità / depth 63 cm
 altezza / height 86 cm

tisa plus

arbola

Arbola si presenta come una sedia dal design accattivante per le sue particolarità che comunque non pregiudica la sua funzione. È frutto di un'idea tesa a innovare il sistema costruttivo tradizionale e risulta una sedia di buone caratteristiche tecniche e facilmente personalizzabile. Arbora si presenta per essere adoperata per molteplici usi, sia come sedia attesa, interlocutoria o da tavolo e può essere resa più comoda da un cuscino in cotone naturale, che riveste sia la seduta che lo schienale.

Arbola looks like a chair with an attractive design for its peculiarities which do not compromise its essential line. It's an idea that aims to innovate the traditional construction system, the result is a chair with excellent technical characteristics and easily customizable. Arbora appears to be worked to multiple uses, such as a waiting, interim or table chair and its natural cotton cushion, that covers the seat and the backrest, makes it much more comfortable.

Design by Massimiliano Nardi



lunghezza / width 48 cm
 profondità / depth 60 cm
 altezza / height 77 cm



crava light

Crava Light unisce il design accattivante della poltroncina con la semplicità del materiale che la costituisce. È una seduta dalla forma semicircolare, molto accogliente e adatta a molteplici funzioni e ambienti.

Crava Light è semplice e veloce da montare e può essere rivestita con un cuscino in cotone naturale.

Crava Light joins the catchy design of armchair with the simplicity of the cardboard. The particular semi-circular shape makes Crava Light comfortable and suitable to several uses and spaces.

It's very fast and simple to set up and can be complemented with a natural cotton pillow.

Design by Stefano Nardi



lunghezza / width 50 cm
profondità / depth 42 cm
altezza / height 68 cm

låtola

Låtola è una sedia pozzetto semplice da montare e leggera da trasportare. La struttura in cartone triplo strato, conferisce solidità alla seduta che, nonostante la semplicità della forma, riesce a sopportare carichi ingenti. È una sedia che attrae l'attenzione proprio per il materiale con cui è composta e trasmette il messaggio ecologico e la sensibilità verso le attuali problematiche ambientali. Låtola, come tutti i nostri prodotti, viene spedita in kit di montaggio ed assemblata senza l'uso di colle. Si presta molto bene ad essere personalizzata.

Låtola is a cockpit – chair easy to assemble and light to carry. Its triple cardboard structure gives strength to the seat that, despite the simplicity of its shape, withstands high loads. The chair's material attracts attention because gives an ecological message and sensitivity to the current environmental issues. Låtola, as all our products, is shipped in kit form and assembled without using adhesives. Låtola lends itself to being customized in any outdoor sides.

Design by Massimiliano Nardi



lunghezza / width 49 cm
profondità / depth 50 cm
altezza / height 70 cm

taviela

Taviela è una seduta dalle forme semplici e pulite e allo stesso tempo confortevole è pratica nell'uso. Taviela si presta per essere utilizzata in svariate occasioni: da sedia interlocutoria ,d'ufficio, d'attesa in un'area relax, oppure intorno ad un tavolo riunioni. E' una sedia con braccioli, accogliente, con sedile e schienale inclinati per dare una buona ergonomia, molto squadrata , dal design semplice. Semplice anche nel montaggio e smontata occupa uno spazio minimo.

Taviela is a chair with simple, plain lines, minimalist appearance and is practical and comfortable at the same time. Taviela can be used in different ways, such as: interim office chair, waiting room and relaxation area chair and also around a conference table. It is a chair with armrests, comfortable, with seat and backrest inclined to make a good ergonomic line. Very square, with handles to facilitate the movements, got directly by the bars: they are all features of a chair with a simple design. Easy to assemble and disassemble, it fits in a small space.

Design by Massimiliano Nardi



lunghezza / width 56 cm
profondità / depth 54 cm
altezza / height 66 cm



ventina

Ventina è il modello di sedia in cartone ideale per molteplici usi: allestire una sala conferenze, come sedia attesa, interlocutoria ecc. La sedia, ecologica, risulta essere comoda e solida riuscendo a sostenere pesi superiori ai 120 kg. La comodità può essere migliorata mediante un cuscino in cotone naturale, che ricopre sedile e schienale. Studiata nei dettagli, la Ventina da smontata è trasportabile con un minimo spazio d'ingombro, veloce e semplice nel montaggio e personalizzabile con stampe.

Ventina is a chair model in cardboard suitable for multiple uses, such as setting up a conference room, waiting chair, interim chair, etc. The chair, eco friendly and with low environmental impact, turns out to be comfortable and solid, supporting weights even more than 120 kg. The comfort can be improved by its cushions in detachable cotton, which covers seat and backrest. Made with attention to details, Ventina is transportable in a minimum amount of space, is very fast and simple to set up and can be customized with prints.

Design by Stefano Nardi



lunghezza / width 46 cm
profondità / depth 61 cm
altezza / height 86 cm

giogo

Giogo è una panca da interno dai molteplici usi, sempre studiata all'insegna dell'eco-design. Solida e ben strutturata, la panca Giogo si presta ad assolvere il proprio scopo in aree relax e d'attesa. La lunghezza della panca, di 150 cm, offre tre posti a sedere. Il design mette in luce l'aspetto costruttivo ad incastro che la rende molto green. La seduta, può essere resa più confortevole grazie ai rivestimenti in cotone naturale. L'elemento fioriera *Tessa 01* è proposto come complemento alla panca per decorare gli angoli o come terminale della panca.

Giogo is an indoor bench that has a wide range of uses, and with a eco-friendly design too. Solid and well structured the bench "Giogo" lends itself to fulfil its purpose in relaxation areas and waiting room. Its 150 cm of length, offers up to three seats. Its design highlights the constructive interlocking aspect, making it "very green". The seat are made more comfortable thanks to an organic raw cotton covering. The planter *Tessa element 01* is proposed as a complement to the bench to decorate the corners or ends of the bench.

Design by Massimiliano Nardi



lunghezza / width 150 cm
profondità / depth 42 cm
altezza / height 46 cm



badile

Ventina è il modello di sedia in cartone ideale per molteplici usi: allestire una sala conferenze, come sedia attesa, interlocutoria ecc. La sedia, ecologica, risulta essere comoda e solida riuscendo a sostenere pesi superiori ai 120 kg. La comodità può essere migliorata mediante un cuscino in cotone naturale, che ricopre sedile e schienale. Studiata nei dettagli, la Ventina da smontata è trasportabile con un minimo spazio d'ingombro, veloce e semplice nel montaggio e personalizzabile con stampe.

Ventina is a chair model in cardboard suitable for multiple uses, such as setting up a conference room, waiting chair, interim chair, etc. The chair, eco friendly and with low environmental impact, turns out to be comfortable and solid, supporting weights even more than 120 kg. The comfort can be improved by its cushions in detachable cotton, which covers seat and backrest. Made with attention to details, Ventina is transportable in a minimum amount of space, is very fast and simple to set up and can be customized with prints.

Design by Stefano Nardi



lunghezza / width 150 cm
profondità / depth 40 cm
altezza / height 46 cm



soi

Lo sgabello Soi è quello che di più semplice si può avere come seduta. Si presta per essere adoperato in molteplici contesti: intorno ad un tavolo, come seduta di servizio, pouff relax, sgabello per eventi ecc. La sua semplicità lo fa essere un elemento con caratteristiche uniche: ingombri minimi, leggerezza, facilità di spostamento. Lo sgabello, composto da 3 elementi, ha una semplicità di montaggio e smontaggio da poter eseguire in pochi secondi. Chi ha dubbi sulla sua solidità rimarrà stupito, Soi porta tranquillamente pesi di 150 kg.

The Soi stool is one of the simplest seat you can get. It is suitable to be used in multiple contexts: around a table, as a service session, relaxing pouffe, stool for events etc. Simplicity makes it an element with unique features, that gets a minimal amount of space, lightweight and easy to carry. The stool, composed of 3 elements, is easy to assembly and disassembly in few seconds. Those who have doubts about its strength, will be astonished: the Soi Stool holds up weights of 150 kg easily.

Design by Massimiliano Nardi / Riccardo Zaniol



lunghezza / width 33 cm
 profondità / depth 33 cm
 altezza / height 45 cm

soi



lunghezza / width 33 cm
 profondità / depth 33 cm
 altezza / height 45 cm

soi F





lunghezza / width 33 cm
 profondità / depth 36 cm
 altezza / height 65 cm

soi plus



abelaccio

Abelaccio è un robusto e massiccio sgabello leggermente curvo, dalle forme moderne ed eleganti, particolarmente indicato per utilizzi commerciali e fieristici. La sua forma particolare fa sì che, disposto in batteria, formi un semicerchio. Il vano sottostante può alloggiare oggetti personali. Abelaccio presenta un fronte pieno, utilizzabile per personalizzazioni di stampa, mentre la struttura portante ne definisce le forme, dando un forte senso di matericità.

Abelaccio is a sturdy and massive slightly curved stool with modern and elegant forms, particularly suitable for commercial use and trade. Its particular shape, organized in battery, makes a semicircle. The space below can be used to store personal belonging. Abelaccio has a full front, used for customized prints, while its supporting structure defines the shape giving a strong meaning of materiality.

Design by Alessandro Da Broi



lunghezza / width 50 cm
 profondità / depth 41 cm
 altezza / height 45 cm

felik

La linea Felik è caratterizzata dalla forma cilindrica e si presta a molteplici utilizzi: aree break o aree relax. Questi prodotti sono composti interamente in cartone ed il montaggio risulta intuitivo e semplice grazie al sistema costruttivo ad incastro. Anche la tenuta e resistenza di questi elementi è ottima e la superficie può essere personalizzata mediante stampe. La linea Felik può essere montata/smontata e trasportata con estrema facilità, occupando uno spazio davvero minimo.

Felik's Line is characterized by a cylindrical shape and it has many uses: break areas or relax areas. These products are entirely made of cardboard and the assembly is easy and intuitive thanks to the system by joint. The strenght of these elements is high and the surface can be customized with graphics. Felik's Line can be assembly/disassembly and can be carried with facility, occupied a minimum space.

Design by Massimiliano Nardi / Riccardo Zaniol



lunghezza / width 38 cm
 profondità / depth 38 cm
 altezza / height 49,65 cm

felik S
 felik S plus



lunghezza / width 60 cm
 profondità / depth 60 cm
 altezza / height 69,102 cm

felik
 felik plus



ortles

La linea Ortles è caratterizzata dalla particolare forma incrociata, che la rende unica e ne esalta il materiale ecologico. Ideale per essere inserita nelle aree break o nelle aree relax. Gli elementi che costituiscono lo sgabello e il tavolino vengono facilmente assemblati tramite incastro in poco tempo. Le superfici sono interamente stampabili con grafiche personalizzate.

Ortles' Line is characterized by a crossed design shape, that makes it unique and it enhances the ecological material. This line can be used in break areas or relax areas. The elements that make up the stool and the table are easily assembled by joint in short time. The surfaces are entirely printable with customized graphics.

Design by Massimiliano Nardi



lunghezza / width 40 cm
 profondità / depth 40 cm
 altezza / height 48,62 cm

ortles S
 ortles S plus



lunghezza / width 80,60 cm
 profondità / depth 80,60 cm
 altezza / height 74,101 cm

ortles
 ortles plus





02

SCRIVANIE E TAVOLI
DESKS AND TABLES

lavina

La scrivania Lavina ha un design che la differenzia rendendola unica nel suo genere. Il piano senza interruzioni con le gambe, le dona linearità ed una finitura al top. Il design a reticolato del piano e delle gambe, la contraddistingue, anche per la diversa profondità delle forature di colorazioni diverse. Nelle forature più profonde del piano, viene inserito il lichene naturale che le dona un aspetto ancor più ecologico. Il piano in vetro temprato, offre la finitura per renderla utilizzabile e di lunga durata all'abrasione.

The Lavina desk has an outstanding design, that makes it unique in its kind. The surface forms a whole with the desk legs and gives it linearity and a top finish. The netting, from the surface to the legs, is also characterized by different depths and holes of different colours. In the deepest holes of the surface, there is natural lichen that creates an even more ecological appearance. The toughened glass top, gives the finish to make it high abrasion resistant.

Design by Alessandro Da Broi

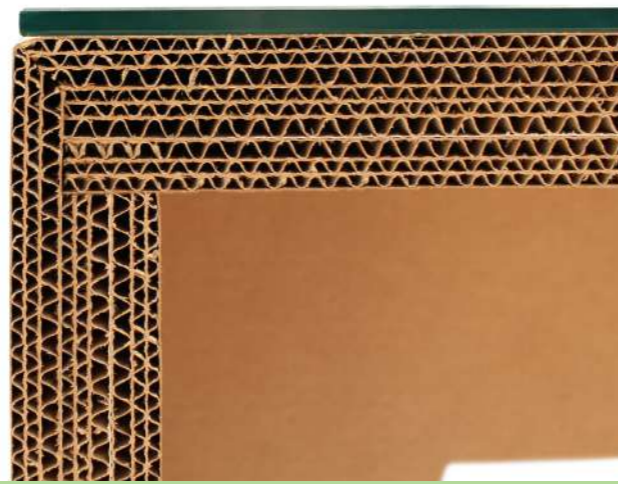

lunghezza / width 160 cm
profondità / depth 80 cm
altezza / height 75 cm

lavina 160



lunghezza / width 180 cm
profondità / depth 80 cm
altezza / height 75 cm

lavina 180

trayo

Trayo 01 è una scrivania di eco-design che si distingue per la forma triangolare delle gambe. Ideale per coloro a cui piace essere circondati da oggetti particolari e naturali. Il piano scrivania è diviso in tre parti, dove le due estremità creano una superficie unica con le gambe donando un'ottima finitura. La scrivania è corredata anche da quattro cassettoni di servizio, incassati nelle gambe.

Trayo 01 is a eco-designed desk, characterized by its triangular-shaped legs. Optimal for those who like to be surrounded by peculiar and nature-inspired decors. The desk top is divided into three parts, where the two ends create a single surface with the legs forming an excellent finishing. The desk is also supplied with four service drawers, inserted in within the legs.

Design by Massimiliano Nardi



lunghezza / width 196 cm
profondità / depth 90 cm
altezza / height 75 cm

trayo 01



lunghezza / width 196 cm
profondità / depth 90 cm
altezza / height 75 cm

trayo 02

lys

Diverse sono le particolarità che contraddistinguono la scrivania Lys, ma la principale è sempre la costruzione con il cartone, un materiale riconosciuto per le sue qualità ecologiche. La scrivania ha una forma semplice e lineare. Il piano superiore si incastra su una serie di elementi di sostegno, che conferiscono alla scrivania una buona resistenza ai carichi.

There are several characteristics that make Lys desk stand out, but the main one is that it is made out of cardboard, a material recognized for its ecological features. The desk has a simple linear shape, where each element fits perfectly. The top desk fits on a series of support elements, which make this desk height weights resistant.

Design by Stefano Nardi



lunghezza / width 120, 140, 160 cm
profondità / depth 80 cm
altezza / height 77 cm

lys 120, lys 140, lys 160



lunghezza / width 120, 140, 160 cm
profondità / depth 80 cm
altezza / height 77 cm

lys 120 V, lys 140 V, lys 160 V



pedra

Una scrivania con un design di carattere, dove si esalta la struttura in cartone. Molto solida ed esteticamente accattivante, la scrivania Pedra V viene proposta con piano in vetro temprato ed acidato che lascia intravedere la struttura portante, donandole un tocco di originalità. Pedra V è disponibile in due diverse dimensioni: 160x80 cm e 180x80 cm. Eventuali altre dimensioni su richiesta.

A desk with a peculiar statement design, where the cardboard structure stands out. Very solid and aesthetically appealing, the desk is available with a plain cardboard surface or MDF white painted cardboard. Pedra is available in two different sizes 160x80 and 180x80 cm. Any other sizes is available on request.

Design by Riccardo Zaniol



lunghezza / width 160, 180 cm
profondità / depth 80 cm
altezza / height 76 cm

pedra 160, pedra 180



lunghezza / width 160, 180 cm
profondità / depth 80 cm
altezza / height 72 cm

pedra 160 V, pedra 180 V

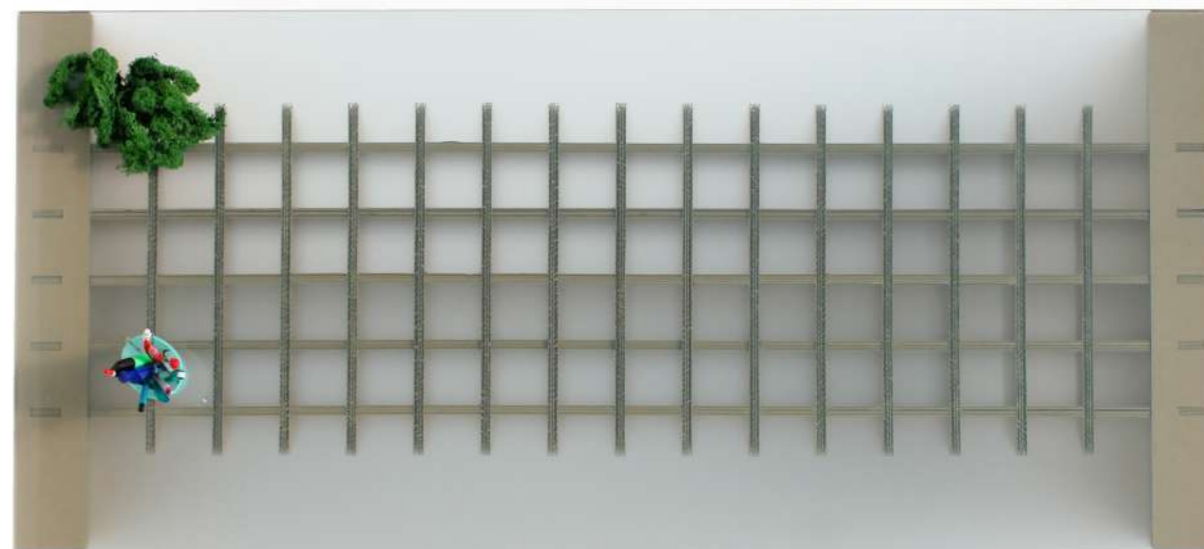



E' il tavolo riunioni più usato ed ospita delle 6 alle 8 persone. La forma della struttura consente una seduta comoda a tutti gli utilizzatori. Il tavolo si presenta molto solido, fatto per durare nel tempo e con la possibilità di essere montato e smontato molto facilmente. Anche l'Otro 200-240 è proposto con piano in cartone o con finitura in mdf verniciato bianco, oppure in vetro che da un punto di vista estetico è la soluzione più interessante, in quanto lascia vedere la struttura portante con all'interno il lichene naturale, che le dona un tocco in più.

It's the most used meeting table and seats up to 8 people. The framework shape allows a comfortable seat to all users. The table is very solid, long-lasting and has the option of being assembled and disassembled very easily. Even the Otro 200-240 is proposed with flat paper-board, cardboard finished with white MDF paint, or glass that, aesthetically, is the most attractive solution as it leaves see the load-bearing structure. The real lichen gives it a touch of natural appearance.

Design by Massimiliano Nardi



lunghezza / width 100 cm
 profondità / depth 100 cm
 altezza / height 75 cm

otro 100 C



lunghezza / width 100 cm
 profondità / depth 100 cm
 altezza / height 73 cm

otro 100



lunghezza / width 200 cm
 profondità / depth 100 cm
 altezza / height 75 cm

otro 200 C



lunghezza / width 200, 240 cm
 profondità / depth 100 cm
 altezza / height 73 cm

otro 200, otro 240



lunghezza / width 300, 400 cm
 profondità / depth 100 cm
 altezza / height 73 cm

otro 300, otro 400



03

ACCESSORI UFFICIO
OFFICE FURNITURE

redasco

Chi ormai non si è stancato del solito classificatore grigio o avana in metallo? Redasco, pur svolgendo la stessa funzione, risulta innovativo e green per la sua estetica. Robusto e funzionale, si adatta alle esigenze di tutte le persone che intendono contenere in modo ordinato ed in poco spazio i propri documenti. Per chi è alla ricerca di qualcosa ancor più particolare, Redasco può essere personalizzato con stampe a piacimento. Le cartelle contenute sono le standard per classificatori da 39 cm.

Aren't you tired of the usual grey or brown metal filing cabinet? Redasco, while performing the same function, it is also innovative for its natural- inspired design. Sturdy and functional, it is the ideal solution for those who intend to keep their own documents organized and in a small space. For those who are looking for something even more special, Redasco can be customized with prints. It contains standard-sized folders (39 cm).

Design by Stefano Nardi



lunghezza / width 58 cm
profondità / depth 62 cm
altezza / height 140 cm

mazia

Mazia è una cassettera di servizio da poter adoperare per molteplici usi sia in ufficio che in casa o punti vendita. L'aspetto green della cassettera la rende collocabile in qualsiasi arredamento. Mazia è composta da una serie di cassetti collocati in vani per cui possono essere rimossi completamente e spostati. Nella parte soprastante è stato creato un piano con sponde, utile per collocare oggetti a portata di mano. La cassettera risulta essere leggera ma nello stesso tempo solida e, grazie alle ruote piroettanti, può essere spostata facilmente.

Mazia is a service chest for multiple uses in the office, home or retail stores. The nature-inspired design and the peculiar details of the drawer makes it placeable in every setting. Mazia is composed of a set of drawers placed in vani therefore they can be removed completely and moved where is more comfortable. In the part above was created a level with compartments to place objects. The drawer is light and thanks to solid swivel wheels can be moved easily.

Design by Riccardo Zanioi



lunghezza / width 35 cm
profondità / depth 40 cm
altezza / height 95 cm

mazia 1, mazia 2



lunghezza / width 50 cm
profondità / depth 40 cm
altezza / height 95 cm

mazia 3, mazia 4

Messi è un mobiletto da poter acquistare in base alle vostre reali necessità. Le soluzioni del Messi sono molteplici sia come dimensioni, vani a giorno o cassetti. Nella parte superiore è stata creata una zona porta documenti a portata di mano. I cassetti possono essere estratti completamente per essere trasportati o per visionarne il contenuto. Per la sua estetica e composizione la cassetiera Messi, può essere collocata in qualsiasi ambiente risaltando per la sua caratteristica green.

Messi is a cabinet that you can buy according to your real needs. Massi solutions are many either for dimensions, compartments and drawers. On the top of the cabinet was created a place for keeping documents. The drawers can be extracted completely in order to be carried to easily check the content. For its aesthetics and composition the Messi of drawers can be placed in any environment emphasizing its natural-designed features.

Design by Massimiliano Nardi



lunghezza / width 36 cm
 profondità / depth 35 cm
 altezza / height 62 cm

messi 1



lunghezza / width 75 cm
 profondità / depth 35 cm
 altezza / height 62 cm

messi 2



lunghezza / width 111 cm
 profondità / depth 35 cm
 altezza / height 62 cm

messi 3



lunghezza / width 147 cm
 profondità / depth 35 cm
 altezza / height 62 cm

messi 4





04

RECEPTION E BANCONI
RECEPTIONS AND COUNTERS

arolla

Arolla 100 è una solida e pratica reception. Si presenta come un elemento semplice e lineare, adatto a molteplici utilizzi e contesti. La sua leggerezza e semplicità nel trasporto, in quanto completamente smontabile con semplici incastri, è ideale per eventi, fiere e punti vendita. La reception si presta bene ad essere personalizzata con stampe su richiesta del cliente. La parte interna è composta da un piano di lavoro di spessore 3 cm, e presenta delle forature per il passaggio di eventuali cavi elettrici.

Arolla is a solid and practical reception. It looks like a simple and linear element, suitable for many uses and contexts. Its light weight and simplicity in transport as it can be disassembled, makes it the ideal solution for events, trade fairs and retail stores. The reception is well suited to be customized with prints on the customer's request. Inside there are 3 cm thick work surface and holes for the passage of eventual electrical cables.

Design by Stefano Nardi



lunghezza / width 100 cm
 profondità / depth 78 cm
 altezza / height 105 cm

arolla 100



lunghezza / width 100 cm
 profondità / depth 78 cm
 altezza / height 73 cm

arolla 100 A



lunghezza / width 100 cm
 profondità / depth 110 cm
 altezza / height 73 cm

arolla 100 S



lunghezza / width 100 cm
 profondità / depth 78 cm
 altezza / height 105 cm

arolla L 100





vago

Una reception dove le doghe frontali donano linearità e design. Il piano superiore ed inferiore ,curvando, forma le prime doghe creando una finitura al top. Internamente, una serie di ripiani, creano vani per alloggiare materiale a portata di mano. Il desk Vago è apprezzato per la semplicità esteriore, ma anche per la semplicità di trasporto, montaggio e smontaggio ad incastro che lo rende unico. Leggero e poco ingombrante è ideale per eventi temporanei, fiere, congressi. Può essere personalizzato con stampe.

A reception with a slats front which give linearity and design. The upper and lower levels are bended, forming the top staves and creating a top finish. Internally, a series of shelves, creating compartments for keeping on hand office material. The desk Vago is appreciated for its simplicity but also for its easy transport, assembly, disassembly and interlocking that makes it exclusive. Lightweight and space-saving, it is ideal for temporary events, fairs, congresses. It can be customized with prints.

Design by Massimiliano Nardi



lunghezza / width 60, 100, 120 cm
 profondità / depth 45 cm
 altezza / height 105 cm

vago 60
 vago 100
 vago 120



lunghezza / width 120 cm
 profondità / depth 45 cm
 altezza / height 105 cm

vago E 120



lunghezza / width 60, 100, 120 cm
 profondità / depth 45 cm
 altezza / height 105 cm

vago L 60
 vago L 100
 vago L 120



verra A

Verra A è un desk che svolge le sue funzioni in uno spazio davvero minimo, ma ben organizzato. Le parti frontali e laterali risultano lisce e costituite da un unico pannello da poter facilmente personalizzare con stampe a piacimento. L'interno è costituito da sei vani, due spallette e zoccolo che ne determinano un'ottima funzionalità ed estetica. Verra A viene proposto di colore avana, bianco o misto avana e bianco.

Verra A is a desk that will perform its functions in a very small space but well organized. The front and sides part are smooth and made of a single panel you can easily customize with the prints you most like, while the interior is made of six compartments, and two shoulder socket that matches functionality and aesthetically. Verra A comes in havana and white colours or a mix between white and havana.

Design by Alessandro Da Broi



lunghezza / width 84 cm
 profondità / depth 84 cm
 altezza / height 102 cm

verra A

verra C

Nello spazio di 62x62 centimetri, avrete quello che vi serve, un desk con tutte le funzioni necessarie. Verra C si presenta con ottime finiture sia esterne che interne. Personalizzabile, il desk si avvale di due ripiani interni di servizio per l'operatore. Il piano superiore può essere stampato e personalizzato o avere una finitura in mdf verniciato bianco.

In the space of 62x62 cm, you will have all you need, a desk with all necessary functions. Verra C comes with excellent finishes both outside and inside. Customizable on the front, sides and internal columns, the desk has two internal service shelves for the operator. The top surface can be printed or personalized with a white painted MDF finishing.

Design by Massimiliano Nardi



lunghezza / width 62 cm
 profondità / depth 62 cm
 altezza / height 102 cm

verra C



galambra

Una reception davvero unica, che mette in risalto il materiale con cui è composta. La sua forma semicircolare a 180°, fa in modo di poterla collocare in molteplici situazioni ed avere un adeguato spazio per ricevere. Internamente, una serie di ripiani agevola l'operatore che può riporre materiale d'ufficio ed oggetti personali. La reception può essere personalizzata sia nelle doghe frontali che nel piano di lavoro, oppure essere dotata di un piano in mdf bianco, che ne garantisce l'usura anche a fronte ad un elevato utilizzo.

An exclusive reception, that stands out the material from which it is made. Its 180° semicircular shape makes sure you can place it in different settings and have a good space to receive. Internally, a set of shelves allow the operator to store office supplies and personal belongings. The reception can be customized both in front slats and in the work surface, or be supplied with a MDF white colour surface, wear-resistant even in case of high usage.

Design by Massimiliano Nardi / Stefano Nardi



lunghezza / width 96 cm
profondità / depth 96 cm
altezza / height 100 cm

galambra DE 90



lunghezza / width 96 cm
profondità / depth 96 cm
altezza / height 100 cm

galambra DI 90



lunghezza / width 100 cm
profondità / depth 45 cm
altezza / height 100 cm

galambra DL 90



lunghezza / width 100 cm
profondità / depth 100 cm
altezza / height 88 cm

galambra B 90



lunghezza / width 200 cm
profondità / depth 104 cm
altezza / height 100 cm

galambra R 180



lunghezza / width 200 cm
profondità / depth 101 cm
altezza / height 88 cm

galambra B 180





erpice

Un bancone negozio per tutti coloro che desiderano esprimere la propria vocazione ecologica. La modularità con cui è possibile comporlo, soddisfa qualsiasi esigenza di dimensione sia nelle forme lineari che angolari. La parte interna usufruibile dall'operatore è composta da due file di cassetti e più in basso da vani, dove all'occorrenza possono essere inseriti ulteriori cassetti, mentre l'esterno liscio, può essere personalizzato con stampe e loghi del negozio.

A shop counter for all those who wish to express their ecological vocation. The furniture modularity makes sure to meet any size requirement in both linear and angular shapes. The inside, used by the staff, has two rows of drawers and compartments. If necessary, additional drawers can be inserted, while the plain surface, can be customized with prints and store logos.

Design by Stefano Nardi / Alessandro Da Broi



lunghezza / width 80, 120, 160 cm
 profondità / depth 60 cm
 altezza / height 91 cm

erpice L2
 erpice L3
 erpice L4



lunghezza / width 60 cm
 profondità / depth 60 cm
 altezza / height 91 cm

erpice LA



lunghezza / width 80, 120, 160 cm
 profondità / depth 60 cm
 altezza / height 91 cm

erpice N2
 erpice N3
 erpice N4



losa

Le soluzioni proposte con Losa sono uniche per chi ama le linee armoniose e nello stesso tempo ha la necessità di personalizzare il frontale con stampe. Grazie ai moduli accostabili, si possono formare reception di svariate forme, lunghezze ed immagini. Losa E è il modulo con curva esterna, più spaziosa verso il visitatore, più ristretta verso l'operatore. La zona interna della reception è completamente strutturata con vani a giorno, dove poter porre il materiale necessario agli operatori. Losa E può essere personalizzata con stampe.

Losa offers exclusive solutions for those who love harmonious lines and at the same time want to customize the front with prints. Its modules can be joined to form receptions of many different shapes, lengths and prints. Losa E has an outer curve that leaves more space to the visitor, and less towards the operator. The reception area is completely internal structured with an open spaces to place the operator's work material. Losa can also be customized with prints.

Design by Alessandro Da Broi



lunghezza / width 125 cm
 profondità / depth 56 cm
 altezza / height 102 cm

losa E



lunghezza / width 125 cm
 profondità / depth 45 cm
 altezza / height 102 cm

losa L



lunghezza / width 125 cm
 profondità / depth 56 cm
 altezza / height 102 cm

losa I



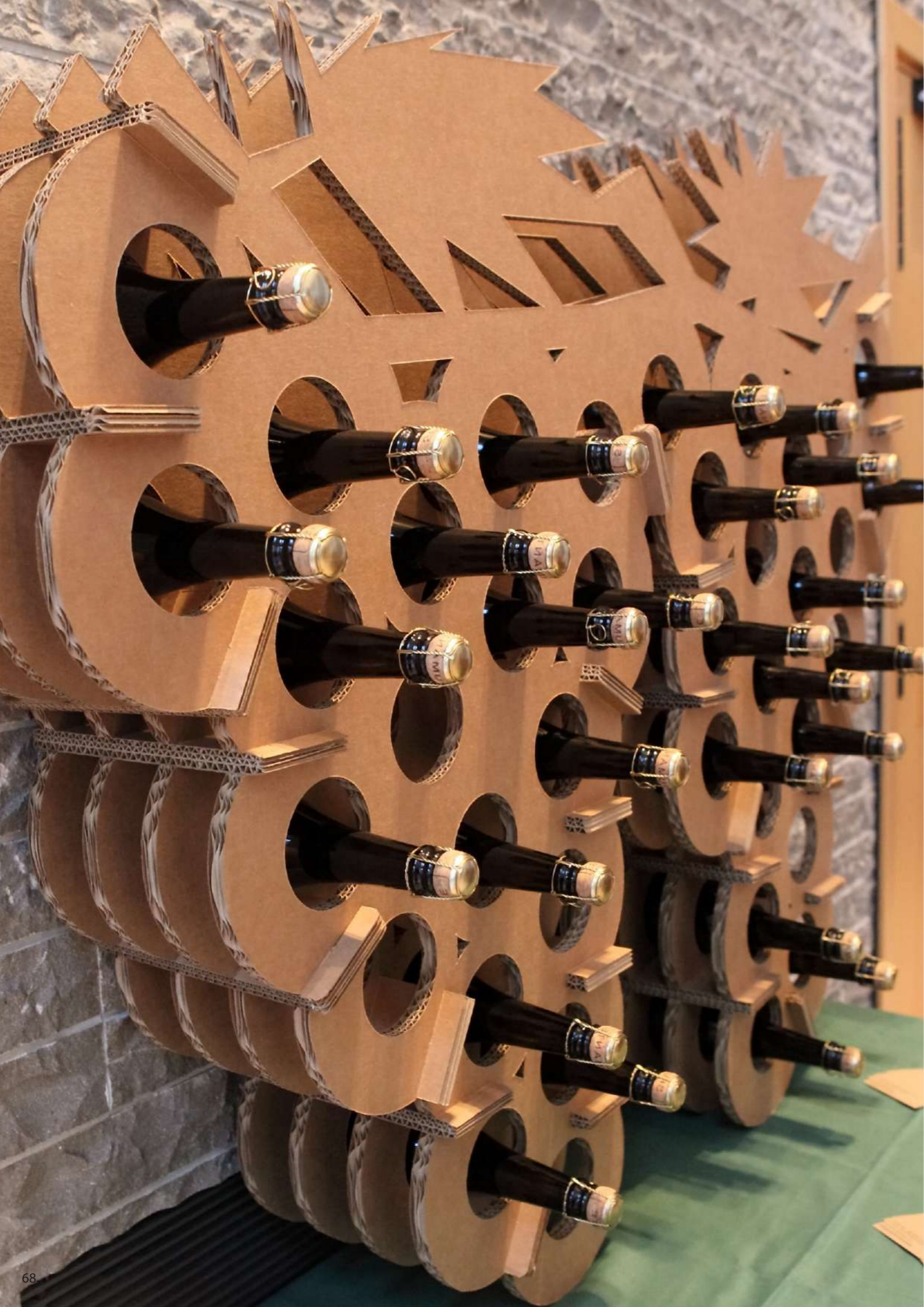

05

PORTABOTTIGLIE
BOTTLE RACKS

china



Originale, ecologico, particolare e personalizzabile: sono le caratteristiche che rendono China unico nel suo genere. La forma di questo portabottiglie vuole evocare la materia prima, l'uva da cui derivano i prodotti esposti, ma ha anche lo scopo di trasmettere, grazie al materiale di cui è composto, un messaggio di naturalezza. China accoglie ben 39 bottiglie e si aggancia a parete tramite tre reggi mensola a scomparsa, inclusi nella confezione.

Originality, environmentally friendly, peculiarity and customization: they are the features that makes China an exclusive furnishing. This bottle holder shape evokes a raw material, the grapes from which the products exhibited is made, but also has the purpose of spread, thanks to its material, a message of naturalness. China contains up to 39 bottles and can be attached to the wall through three concealed bracket, included in the package.

Design by Stefano Nardi / Riccardo Zaniol



lunghezza / width 138 cm
profondità / depth 24 cm
altezza / height 108 cm

china



lunghezza / width 71 cm
profondità / depth 19 cm
altezza / height 106 cm

china plus

tos

Tos è un elemento ricco di design che evoca le vecchie botti dove stagionava il vino. La sua struttura risulta essere molto solida e le finiture di ottima qualità. Tos può essere personalizzato con stampe a piacimento e la sua capacità è di 33 bottiglie. Davvero un bel oggetto che arreda con gusto e particolarità, trasmettendo quel messaggio di ecologico, al giorno d'oggi molto apprezzato.

Tos has a rich material design that recalls the old barrel for wine fermentation. Its structure is very solid and has excellent quality finishes. Tos can be customized on both the front and in the slats with as much prints as you want; It can hold up to 33 bottles. A real nice object that furnishes with taste and particularity and transmits an ecological message very appreciated nowadays.

Design by Riccardo Zaniol



lunghezza / width 77 cm
 profondità / depth 28 cm
 altezza / height 135 cm

tos

solda

Un portabottiglie che stupisce essere così strutturato, compatto. Un elemento che oltre ad essere esteticamente molto bello è anche capiente. Il modello basso, a cinque ripiani, può contenere 15 bottiglie, mentre l'alto 27. Anche se posto in ambienti umidi non ha problemi, in quanto il cartone è di tipo navale e resiste a forti umidità. Per particolari esigenze, il portabottiglie è predisposto per il fissaggio a parete.

A bottle holder, amazing in its structure and consistency. An element that is not only aesthetically pleasing but also large. The base model with 5 shelves can hold up to 15 bottles, while the big one up to 27. Even placed in humid environments has no problems because the carton is of naval type and resists to strong humidity. According to special customer requirements, the bottle holder is designed to be wall mounted.

Design by Stefano Nardi

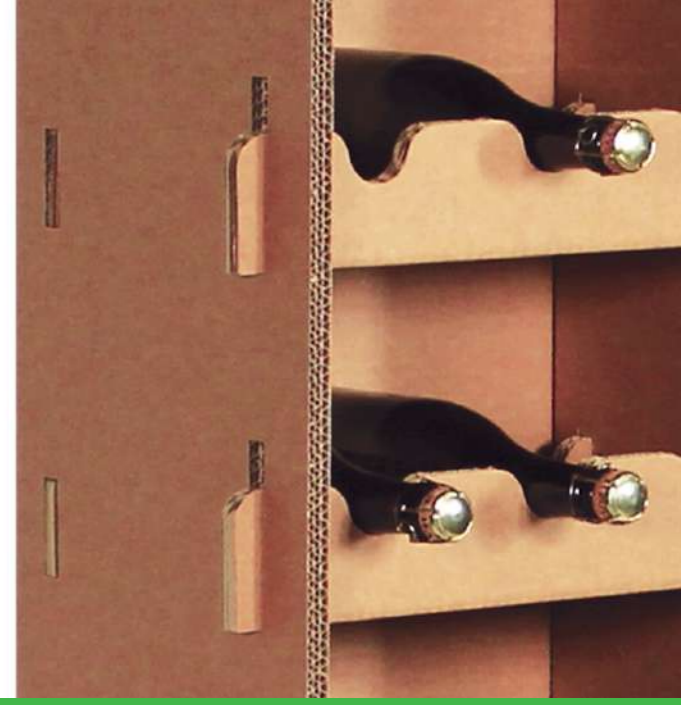

lunghezza / width 43 cm
 profondità / depth 31 cm
 altezza / height 100 cm

solda 100



lunghezza / width 43 cm
 profondità / depth 31 cm
 altezza / height 180 cm

solda 180

È una soluzione di esposizione di bottiglie che mette in risalto la sua impronta ecologica. Molto apprezzato visivamente, ha la qualità di occupare uno spazio minimo e di esporre le bottiglie lasciando visibile l'etichetta. Posti in serie, arredano le pareti con gusto, mentre le estremità, personalizzabili, possono riportare le indicazioni sia della tipologia di vino, che il logo aziendale. Upia è presentato in 3 diverse altezze 124, 157, 190 cm.

It is a wine rack solution that emphasizes its ecological design. Very appreciated, visually has the quality to be space-saving and exposing the bottles leaving the labels visible. Placed in series, they tastefully decorate the walls, while their ends, customizable, show off the type of wine and the company logo. Upia comes in three different sizes: 124, 157, 190 cm.

Design by Massimiliano Nardi



lunghezza / width 39 cm
 profondità / depth 16 cm
 altezza / height 124, 157, 190 cm

upia 01
 upia 02
 upia 03



rebbio

Rebbio è un'originale porta bottiglie con un design che rievoca le classiche botti. E' formato da una serie di vani espositivi sovrapposti, terminanti con un piano di appoggio superiore, utilizzabile anche come tavolino, grazie all'opzionale piano in vetro sovrastante. La resistenza dell'elemento è garantita da una struttura formata da numerosi incastri che ne conferiscono rigidità e solidità. Semplice da montare e smontare, può essere facilmente trasportabile, grazie anche alla sua leggerezza.

Rebbio is an original wine rack with a design that recalls the classic barrels. It is made of a series of overlapping exhibition compartments, ending with an upper support panel, it can also be used as a side table thanks to an optional glass floor above. Its strength is ensured by a structure made of various joints that give rigidity and solidity. Easy to assemble and disassemble, its lightness makes it very handy.

Design by Riccardo Zaniol



lunghezza / width 82 cm
profondità / depth 82 cm
altezza / height 109 cm

rebbio



lunghezza / width 82 cm
profondità / depth 82 cm
altezza / height 112 cm

rebbio V



lunghezza / width 45 cm
profondità / depth 45 cm
altezza / height 109 cm

rebbio 90



lunghezza / width 43 cm
profondità / depth 85 cm
altezza / height 109 cm

rebbio 180





06

ESPOSITORI
DISPLAYS

gèlas

Dal design armonioso e particolare, l'espositore Gelas accoglie i prodotti donandole importanza e visibilità. La sua forma lo rende affascinante e tutti quattro i lati danno luce e visibilità ai prodotti esposti. Ottimo per esporre tutti quei prodotti di cui si desidera esaltare l'origine green, perciò in linea con l'espositore che ne rafforzerà il messaggio. Gelas è modulare ed i vari anelli che formano il vano espositivo possono essere incassati tra loro in modo da formare una colonna alta a piacimento. L'espositore di base viene fornito con piano in cartone, ma come optional, possono essere forniti i piani in vetro.

Harmonious and with an exclusive design, the Gelas exhibitor displays the products, giving them importance and visibility. Its shape makes it charming and all 4 sides provides light and visibility to the products displayed. Good to expose all those nature-inspired products, so the exhibitor will reinforce an eco-friendly message. Gelas is modular and its exhibition compartment rings can be interlocked to make a higher column. The basic display is supplied with a cardboard shelf but optionally glass surfaces can be provided.

Design by Stefano Nardi

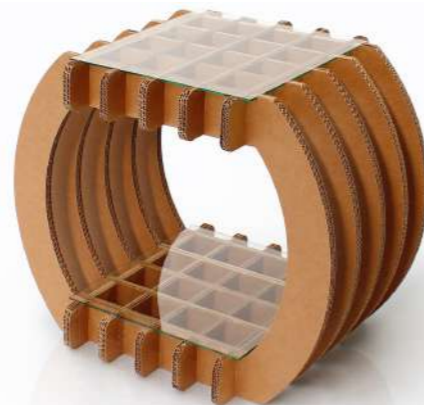

lunghezza / width 67 cm
 profondità / depth 38, 67 cm
 altezza / height 54, 99, 190 cm

gèlas 1
 gèlas 2
 gèlas 4

grostè

Un design green che esprime semplicità e gusto. L'espositore Grostè accoglie i prodotti donandole importanza, visibilità. La sua forma lo rende affascinante e tutti quattro i lati danno luce e visibilità ai prodotti esposti. Ottimo per esporre tutti quei prodotti a cui si desidera esaltare l'origine green. Grostè è modulare ed i vari anelli che formano il vano espositivo possono essere incassati tra loro, in modo da formare una colonna alta a piacimento. L'espositore di base viene fornito con piano in cartone ma, come optional, possono essere forniti i piani in vetro, dove risaltano gli incastri della struttura.

An ecological design that expresses simplicity and a good taste. Grostè exhibitor gives products importance and visibility. Its shape is charming and all 4 sides light up and give visibility to the products displayed. Optimal to display all those products with nature-inspired features. Grostè is modular and its units can be interlocked so as to make a higher column. The basic display comes with a cardboard surface but optionally can be supplied with a glass surface that stands out the structure joints.

Design by Stefano Nardi

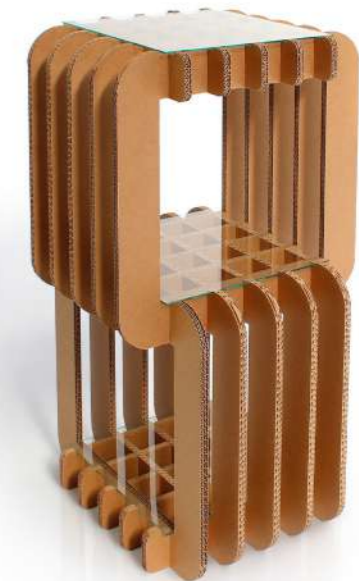

lunghezza / width 54 cm
 profondità / depth 38, 54 cm
 altezza / height 54, 100, 145 cm

grostè 1
 grostè 2
 grostè 3

granati

Arredare con fantasia, originalità un punto vendita o una vetrina, sarà pratico e veloce. Ognuno potrà creare la soluzione più ideale in base alle proprie esigenze e sarà semplice cambiare, rendendo un punto espositivo sempre diverso. Le soluzioni con i moduli Granati esprimono naturalezza, grazie al materiale naturale di cui sono composti. Sono robusti tanto da poterci caricare pesi superiori ai 50 kg. Le personalizzazioni sono molteplici, sia per le stampe che possono essere inserite nella cornice, con possibilità di inserirci l'illuminazione, tramite faretti a led.

Furnishing with imagination, originality, a store or a shop window, will be affordable and fast. Everyone can create the most ideal solution to suit their needs and making the exhibition point always different will be easy. The solutions with Granati modules are nature-inspired, thanks to the natural material with which they are made. It is a solid element so that can hold more than 50 kg weight. Customizations are many, prints can be inserted into the frame, on the four sides and inside.

Design by Alessandro Da Broi



lunghezza / width 50 cm
profondità / depth 35 cm
altezza / height 50 cm

granati A





lunghezza / width 100 cm
 profondità / depth 35 cm
 altezza / height 50 cm

granati B



lunghezza / width 100 cm
 profondità / depth 35 cm
 altezza / height 50 cm

granati C



lunghezza / width 100 cm
 profondità / depth 35 cm
 altezza / height 50 cm

granati D



lobba

Lobba è un espositore che viene apprezzato per il materiale di costruzione, il cartone, che mescolato al design lineare lo rende adatto a qualunque stile. Ottimo espositore in quanto lascia ampia visibilità in tutti e quattro i lati, Lobba può essere stampato, colorato, i piani forniti in mdf verniciato bianco ed è possibile illuminare i prodotti esposti tramite strip led, posti negli angoli della struttura. Lobba come tutti i nostri espositori, vengono venduti in kit di montaggio, semplicemente e facilmente montati ad incastro.

Lobba is an exhibitor that is appreciated for its material, cardboard, mixed with a sleek design that makes it suitable for any style. A great exhibitor, as it leaves a wide visibility in all four sides, Lobba can be printed, coloured; the surfaces can be white MDF painted and you can light up the products through LED strip placed in the corners of the structure. Lobba, as all our exhibitors, is sold in kit, and has a simple and easy interlocking assembly.

Design by Massimiliano Nardi



lunghezza / width 50 cm
profondità / depth 50 cm
altezza / height 200 cm

flim

Flim è un espositore a muro a casellario, modulare, con dimensioni che possono essere variate in base ai prodotti da esporre. La semplicità di variazione delle dimensioni ne fa il punto di forza, specie laddove lo spazio dev'essere sfruttato al massimo e richiede un casellario su misura. I moduli solitamente vanno agganciati a muro, per rendere l'espositore stabile e sicuro.

Flim is a wall exhibitor, a hole unit with different sized based on products to display. Its main feature is the size modification, especially when the space available has to be used and a tailored exhibitor is needed. The modules are usually attached to the wall to make it a stable and safe exhibitor.

Design by Stefano Nardi



lunghezza / width 25, 46, 87 cm
profondità / depth 14 cm
altezza / height 200 cm

flim 1
flim 2
flim 3

porola

L'essenzialità degli elementi che compongono l'espositore Porola, lo rendono minimalista, essenziale, donandogli un fascino particolare di semplicità. I quattro vani espositivi che lo attraversano, lo rendono bifacciale e lasciano che a parlare siano i prodotti esposti. Porola è un espositore che, affiancato uno all'altro, crea divisori espositivi centro stanza. Può essere facilmente personalizzato sui due pannelli portanti, con stampe digitali.

The essential of the elements make Porola exhibitor minimalist and essential, giving special charm and simplicity. The four exhibition compartments make it double-sided, to stand out the products exposed. It can be easily customized with digital prints on both load-bearing panels.

Design by Riccardo Zaniol



plem

L'esigenza di esporre prodotti con sistemi blister e presentarli su sistemi personalizzati e di qualità può essere risolto con il sistema Plem Plus. Plem Plus è un espositore a forma di mobile, con lunghezza ganci a richiesta ed è prevista una zona chiusa, capiente, dove poter inserire materiale d'integrazione o di supporto. Plem Plus è personalizzabile nella quantità di supporti, dimensioni ed eventuali stampe, sia sul frontale che sul retro.

Plem Plus is the perfect solution for those who need to display products through a customized and high quality blister system. Plem Plus is a self-supporting display, a piece of furniture with hooks length on request and a closed spacious area, where to insert integration or support material. Plem is customizable in the amount of supports, size and any prints on front and back.

Design by Massimiliano Nardi



lunghezza / width 50 cm
 profondità / depth 35 cm
 altezza / height 180 cm

porola A



lunghezza / width 65 cm
 profondità / depth 35 cm
 altezza / height 180 cm

porola B



lunghezza / width 72 cm
 profondità / depth 27 cm
 altezza / height 200 cm

plem



lunghezza / width 80 cm
 profondità / depth 30 cm
 altezza / height 180 cm

plem plus

dosso

E' un espositore per libri, giornali, riviste, dal design tradizionale, ma è il materiale a renderlo unico ed innovativo. Dosso è ben strutturato e non teme le pile di libri che possono essere caricate. Personalizzabile con stampe sia frontalmente che sui fianchi, Dosso si presta bene ad essere personalizzato con una tabella informativa superiore o per stipare materiale al suo interno.

A display for books, newspapers, magazines, that has a traditional design but made from material that makes it exclusive and innovative. Dosso is well structured and stacks of books can be placed on it. Customizable with prints both on the front and on the sides, Dosso lends itself to be well personalized with a information board or to place material inside.

Design by Massimiliano Nardi



lunghezza / width 100, 200 cm
 profondità / depth 136 cm
 altezza / height 132 cm

dosso 100
 dosso 200

pian

Una soluzione che lascia ampio spazio alla fantasia e adattabile a qualsiasi zona grazie ai sei tavolini che si sovrappongono a piacimento. Le loro forme lasciano gran spazio all'esposizione dei prodotti che trovano sempre la posizione ottimale. I tavolini Pian, possono essere personalizzati sia nella forma che nelle stampe, rendendoli adatti al proprio ambiente.

A solution that lets your imagination run wild and is suitable in any area, thanks to 6 tables to overlap. Its shape leaves enough space to place products which always find the best position to be shown. The prints and the shape of the tables can be customized, making them well-suited for your environment.

Design by Massimiliano Nardi



lunghezza / width 260 cm
 profondità / depth 50 cm
 altezza / height 180 cm



goi

Il materiale, il design dalle forme fitomorfe lo rendono un espositore di alta qualità sia estetiche che di utilizzo. I quattro pezzi che lo compongono sono tra loro smontabili ed incastrabili uno sull'altro, rendendolo stipabile in poco spazio. Goi è un espositore bifacciale perciò adatto a qualsiasi luogo, a ridosso di un muro, centro stanza o in vetrina. L'espositore può essere stampato e provvisto di illuminazione con faretto a led.

The material, the design and its phytomorphic shapes make it a high-quality display. The four units are mutually detachable and interlocked, making it space-saving. Goi is a double-sided display suitable for any location, close to a wall, free standing or in a shop window. The exhibitor can be printed and provided with lighting and LED spotlights.

Design by Stefano Nardi



mutta

La sua particolare composizione donerà un tocco di unicità al vostro negozio. Mutta è un espositore molto versatile e bifacciale, adatto quindi a qualsiasi luogo, a ridosso di un muro, centro stanza o in vetrina. La struttura portante mette in risalto le caratteristiche del cartone, mentre i ripiani in vetro conferiscono una maggiore luce agli elementi in esposizione. La tabella in estremità può essere stampata con grafiche personalizzate.

Its particular composition will donate a little bit of uniqueness of your shop. Mutta is a very versatile and double-sided display suitable for any location, close to a wall, free standing or in a shop window. The supporting structure highlights the cardboard's features and the glass shelves give more light to the items on display. The sign on top can be printed with customized graphics.

Design by Stefano Nardi



lunghezza / width 133 cm
profondità / depth 30 cm
altezza / height 220 cm



lunghezza / width 117 cm
profondità / depth 48 cm
altezza / height 177 cm

geri basic

L'espositore Geri Basic, si caratterizza per la particolarità delle forme fitomorfe che donano all'ambiente una spiccata impronta di eco-design. L'espositore ha la stessa finitura in entrambi i lati, perciò può essere usato anche in centro stanza o in vetrina. La sua struttura garantisce una buona portata e stabilità e si predispone per essere personalizzato con stampe, sia su un solo lato che su entrambi.

The exhibitor Basic Geri, is characterized by the peculiarity of its phytomorphic shape that help to give a strong eco-design signature. The exhibitor has the same finish on both sides, therefore it can be used both in the middle of the room and in the showcase. Its structure ensures a good load capacity and stability and is customizable with prints on one and both side.

Design by Massimiliano Nardi



lunghezza / width 83 cm
profondità / depth 33 cm
altezza / height 195 cm

costone

Costone oltre ad essere un espositore, arreda l'ambiente con la spiccata linea di eco-design. Nella forma ad albero, trovano spazio i ripiani con dimensioni variabili e adatti all'esposizione di prodotti di varie dimensioni, ma con un'unica filosofia, quella green. L'espositore si presenta bene sia al naturale che stampato e regala all'ambiente un'atmosfera più naturale.

Costone is an exhibitor and decorates the environment with strong eco-design line. The tree-inspired design and the shelves of different sizes, make it suitable for different sizes products exhibition, following one and only philosophy: the green one. The display looks good both in the basic model and with prints which give a touch of naturalistic appearance.

Design by Riccardo Zaniol



lunghezza / width 127 cm
profondità / depth 127 cm
altezza / height 180 cm



puia

Puia è un espositore porta scarpe in grado di donare un tocco particolare al punto vendita, esprimendo sensibilità verso l'ecologia. E' formato da un basamento, una colonna centrale che, all'occorrenza, può essere personalizzabile ed una serie di tubicini sempre in cartone a forte spessore. L'elemento si presenta bifacciale e può essere posto sia in vetrina che in centro stanza.

Puia is a shoe rack display that gives a special touch to your store, expressing ecological sensitivity. It is composed of a central column which, if necessary, can be customized and a set of small tubes in thick cardboard. Puia is double-sided and can be placed either in the shop window or free standing.

Design by Massimiliano Nardi



lunghezza / width 40 cm
profondità / depth 33 cm
altezza / height 190 cm

fellaria

Presentarlo solo come leggìo è restrittivo: Fellaria viene usato anche come punto di informazione dove porci un libro, un tablet ben ancorato, oppure semplicemente una piantina o delle indicazioni. Il leggìo si presenta armonioso grazie alle forme arrotondate e si monta e smonta tramite semplici incastri. Può essere personalizzato con stampe. Per renderlo più stabile, l'interno può ospitare una zavorra.

Introducing Fellaria only as a lectern would be reductive, Fellaria is also used as a point of information where place a book, a well attached Tablet, or simply a direction map. The lectern looks harmonious thanks to the curved shapes and its simple interlocking assembly system. The upper surface can be customized both in size and inclination, while the stand can be customized with prints. To make it more stable, the interior can hold a ballast.

Design by Massimiliano Nardi



lunghezza / width 50 cm
profondità / depth 40 cm
altezza / height 124 cm

berta

Berta C è un espositore ad isola, dal forte impatto visivo, che esprime appieno le caratteristiche di prodotto green ed ecosostenibile. Le estremità tondeggianti, agevolano il passaggio dei visitatori e richiamano le curvature dei montanti, che lasciano piena visibilità ai prodotti esposti. L'espositore è molto solido, studiato per esporre anche prodotti pesanti ed in sintonia con il naturale, il biologico. L'isola espositiva può essere personalizzata sia nella forma, riducendo o aumentando i piani espositivi, sia nelle finiture con l'ausilio di piani in mdf verniciato bianco, che ne aumenta la resistenza all'usura.

Berta C is a island display with a high visual impact, which fully expresses its green and eco-friendly features. Its rounded ends leave the way clear for the guests and the uprights curvature gives visibility to the products displayed. The display is very solid and is designed for exhibiting heavy products, at one with nature and organic. The exhibition island can be customized both in the structure, reducing or increasing the exhibition levels, and in finishes with white MDF painted shelves which increases the wear and water resistance.

Design by Massimiliano Nardi



lunghezza / width 180 cm
profondità / depth 80 cm
altezza / height 130 cm

berta C





lunghezza / width 100 cm
 profondità / depth 80 cm
 altezza / height 130 cm

berta L



lunghezza / width 140 cm
 profondità / depth 80 cm
 altezza / height 130 cm

berta T



cerena

Cerena è un espositore dalla forma quadrata, ideale da inserire all'interno dei vostri negozi. La sua particolarità sta nella composizione: assemblando tra loro i pannelli verticali e orizzontali tramite incastro si crea una colonna centrale, che conferisce stabilità all'espositore.

I pannelli verticali possono essere interamente stampabili con grafiche personalizzate in base alle esigenze del cliente.

Cerena is a display by squared shape, perfect to put inside your shops. The peculiarity of this display is its composition: assembled between them vertical panels and horizontal panels by joint a central column is created, that provides stability to the display.

Vertical panels can be entirely printed with customized graphics based on client's needs.

Design by Stefano Nardi



lunghezza / width 98 cm
 profondità / depth 98 cm
 altezza / height 170 cm

pioda

Pioda doppio è un espositore bifacciale per depliant, brochure, materiale informativo in genere, con formati di varie dimensioni che con le numerose tasche poste su due lati, consente un' esposizione informativa completa ed ordinata. E' un espositore autoportante, solido, di lunga durata, che consente la personalizzazione nelle dimensioni e numero di tasche. Adatto in particolar modo a chi intende dare anche una comunicazione in chiave ecologica.

Pioda is a double-sided display for brochures, information material and document with different sizes formats; its many pockets, placed on two sides, allow a complete and organized information exposure. It is a self-supporting, solid and long lasting exhibitor, that can be customized on sizes of the format, on the number of pockets and on the graphical panel. Especially suitable for those who aim to give an eco-smart message.

Design by Riccardo Zaniol



lunghezza / width 58 cm
 profondità / depth 33 cm
 altezza / height 168 cm

pioda



lunghezza / width 60 cm
 profondità / depth 53 cm
 altezza / height 190 cm

pioda doppio



lunghezza / width 64 cm
 profondità / depth 64 cm
 altezza / height 170 cm

pioda quadro



lunghezza / width 65 cm
 profondità / depth 48 cm
 altezza / height 186 cm

pioda L

loccie

Loccie è un espositore centro stanza dalla forma triangolare, che esprime al meglio il carattere ecologico del prodotto grazie alla sua composizione. È composto da una base triangolare sulla quale poi si innestano i diversi ripiani espositivi.

È facilmente montabile grazie al sistema di ripiani sovrapponibili che lo vanno a comporre. Il prodotto può essere personalizzato con le grafiche del cliente, ma è interessante anche accostare i colori avana e bianco del cartone.

Loccie is a self standing of triangular shape, that expresses the ecological character of the product thanks to its composition. It's composed by a triangular base and a lot of exhibition shelves.

Loccie is easy to assembly thanks to the system of stackables shelves. The display can be customized with client's graphics, but it's also interesting using cardboard's colours avana and white.

Design by Massimiliano Nardi



lunghezza / width 135 cm
profondità / depth 117 cm
altezza / height 172 cm

molina

Molina è un mobiletto con apposta in estremità una teca espositiva, che permette un'esposizione a 360° dei vostri prodotti. Ideale come espositore centro stanza.

La parte inferiore è caratterizzata dalla suddivisione in vani dove disporre la merce, debitamente chiusi da ante provviste di serratura.

L'intera superficie del mobile può essere stampata con grafiche personalizzate.

Molina is a furniture with a showcase on top, that allows a full exhibition of your products. It's ideal as freestanding display.

The lower part is characterized by partition in compartments where you can arrange the goods. You can close them thanks to doors equipped with locks. All the furniture's surfaces can be printed with customized graphics.

Design by Massimiliano Nardi



lunghezza / width 100 cm
profondità / depth 44 cm
altezza / height 111 cm



saline

Saline è la scaffalatura ideale per esporre i vostri prodotti. Ha una linea semplice che risalta le caratteristiche del materiale e i ripiani sono realizzati da più strati di cartone in modo da conferire una maggiore resistenza ai piani stessi. Saline può essere utilizzata come elemento modulare affiancato a riempimento di un'intera parete.

Sia il pannello frontale inferiore sia quello superiore hanno la possibilità di essere stampate con grafiche personalizzate.

Saline is the ideal display shelves for stores to show your products. It has a simple line that enhances the material's features and the shelves are made of many cardboard's layers to give more resistance to the shelves themselves. Saline can be used as a modular element put side by side to fill an entire wall. Both lower and upper front panels have the chance to be printed with customized graphics.

Design by Stefano Nardi



lunghezza / width 100 cm
profondità / depth 40 cm
altezza / height 100, 230 cm

saline small
saline





07

LIBRERIE
BOOKCASES

aga

Anche semplici mensole possono dare un tocco particolare ad un arredo, è il caso di Aga. Una mensola con sostegni a scomparsa, ben resistenti che riesce a sostenere pesi ingenti. Aga esprime ecologia ed è ideale per chi vuole approcciarsi ad un nuovo e moderno stile sostenibile. E' personalizzabile sia sulla cornice centrale, che sull'intera superficie.

Simple shelves can also give a special touch to a décor, this is the case of Aga. A shelf with retractable supports, well-resistant and that can support huge weights. Aga expresses ecology and is an optimal solution for those who want to approach to a new and modern sustainable style. The central frame as well as the entire surface, are customizable.

Design by Massimiliano Nardi



lunghezza / width 100 cm
 profondità / depth 33 cm
 altezza / height 8 cm

lifi

Dall'ispirazione del gioco "Tetris" nasce questa particolare libreria ecologica e resistente. La libreria Lifi è composta da cinque elementi, differenti nella forma e nel colore, che affiancati e sovrapposti creano librerie con dimensioni e forme a piacimento. Trasformare il vostro spazio sarà un gioco che vi permetterà di avere una libreria sempre diversa secondo le vostre nuove esigenze. Si possono creare librerie lineari, di forme geometriche o irregolari ma anche librerie ad angolo, consentendo di sfruttare gli spazi al meglio.

This particular ecological and resistant bookcase was inspired by the "Tetris" game. Lifi bookcase is composed of five elements, with different shapes and colours, placed side by side and overlapping create bookcases of many shapes and sizes. Make your space different, day by day, will become a game that allow you to always have a different bookcase to suit your changing needs. You can set up linear, geometric or irregular corner bookcase, which allow you to use the space at best.

Design by Stefano Nardi

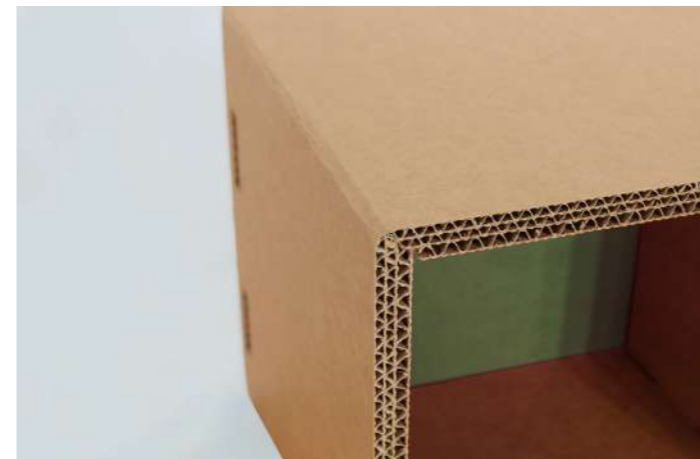

lunghezza / width 90 cm
 profondità / depth 30 cm
 altezza / height 30 cm

lifi I



lunghezza / width 90 cm
 profondità / depth 30 cm
 altezza / height 60 cm

lifi T

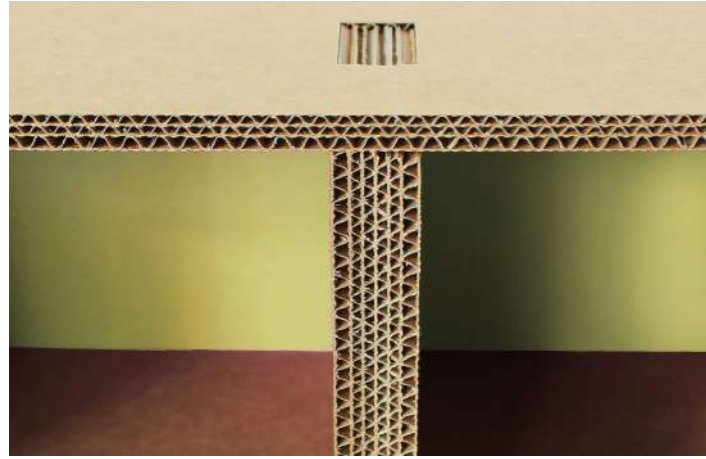

lunghezza / width 60 cm
 profondità / depth 30 cm
 altezza / height 60 cm

lifi L



lunghezza / width 90 cm
 profondità / depth 30 cm
 altezza / height 60 cm

lifi Zs

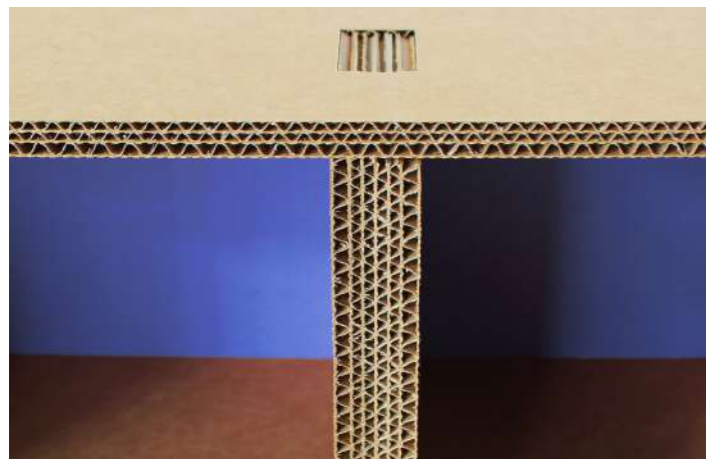

lunghezza / width 90 cm
 profondità / depth 30 cm
 altezza / height 60 cm

lifi Zd



geri

La libreria Geri, come tutti gli elementi della stessa linea, si caratterizza per la particolarità delle forme fitomorfe che donano all'ambiente una spiccata impronta di eco-design. La libreria ha la stessa finitura su entrambi i lati, perciò può essere usata anche in centro stanza o in vetrina. La sua struttura garantisce una buona portata e stabilità e si predispone per essere personalizzata con stampe sia su un solo lato che su entrambi.

Geri bookcase, as all elements of Geri line, is characterized by the peculiarity of its phytomorphic shape that gives an eco-design signature. This bookcase has the same finish on both sides, therefore it can also be used in the middle of the room or in the showcase. Its structure ensures a good load capacity and stability and can be customized with prints on every side.

Design by Stefano Nardi



lunghezza / width 206 cm
 profondità / depth 33 cm
 altezza / height 202 cm

geri plus



lunghezza / width 129 cm
 profondità / depth 33 cm
 altezza / height 195 cm

geri



lunghezza / width 104 cm
 profondità / depth 33 cm
 altezza / height 151 cm

geri small



flua plus

La libreria Flua Plus dona un grande effetto estetico all'ambiente rendendola apprezzabile all'interno di qualsiasi tipologia di arredo. Pulita nella linea con finiture di alta qualità Flua esprime la vera anima di prodotto green, ecologico. La libreria modulare è costruita interamente ad incastro, si monta facilmente senza uso di attrezzi e sostiene pesi elevati senza subire la minima flessione. Ogni modulo misura internamente 35x35 cm, ideale per contenere libri ma anche archiviazione a box. I moduli possono essere provvisti di cassetti, cassettoni, ante, da porre anche secondariamente in qualsiasi vano.

Flua Plus bookcase gives a great aesthetic effect to the environment as it matches with every type of furniture. Having plain lines and high quality finishes, Flua expresses his authentic green soul, environmentally friendly. The modular bookcase is built entirely interlocking, it is easy to assembly without tools and supports heavy weights without deterioration. Each module is 35x35 cm internally. The modules can be furnished with drawers, coffer, doors, to fit in any compartment.

Design by Massimiliano Nardi

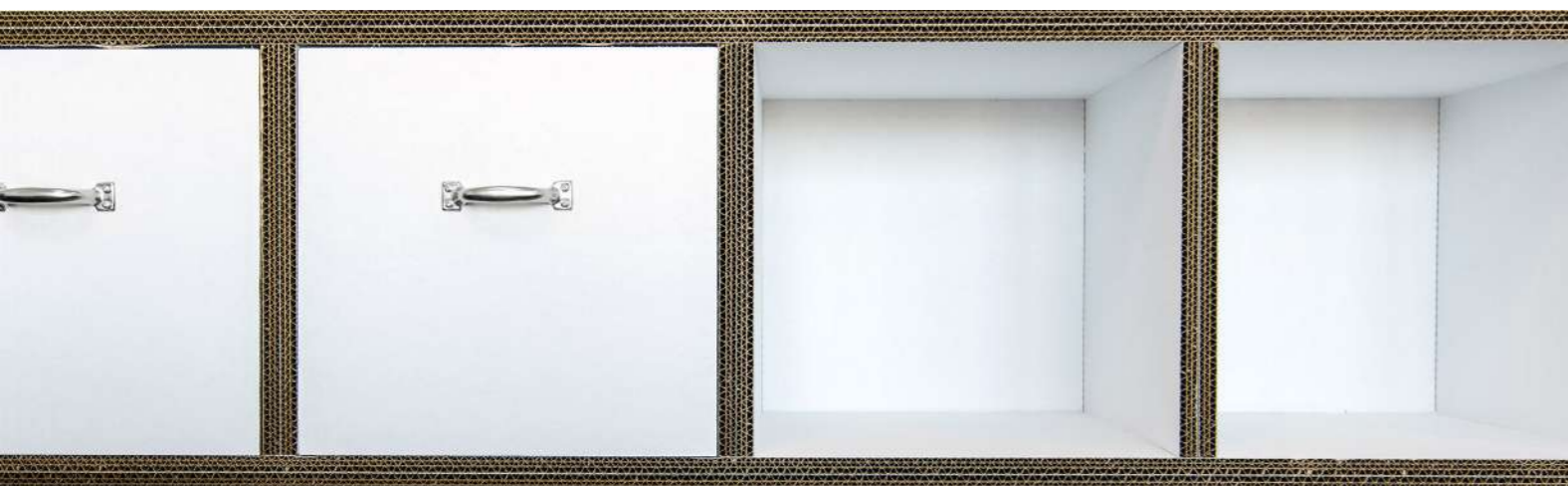
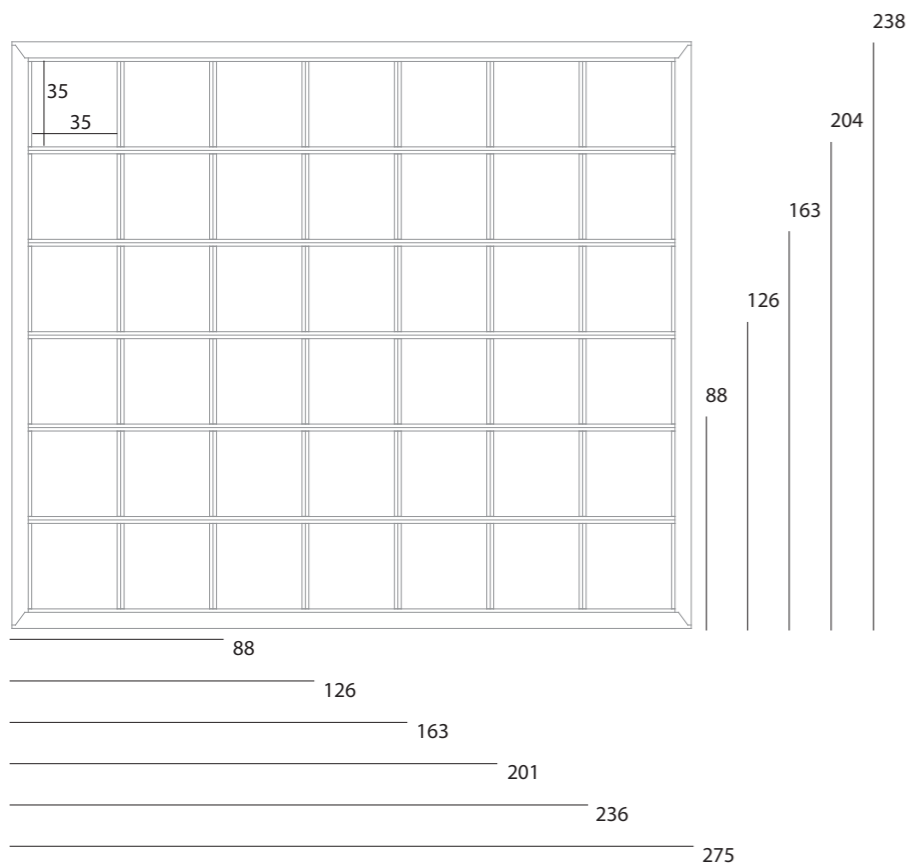

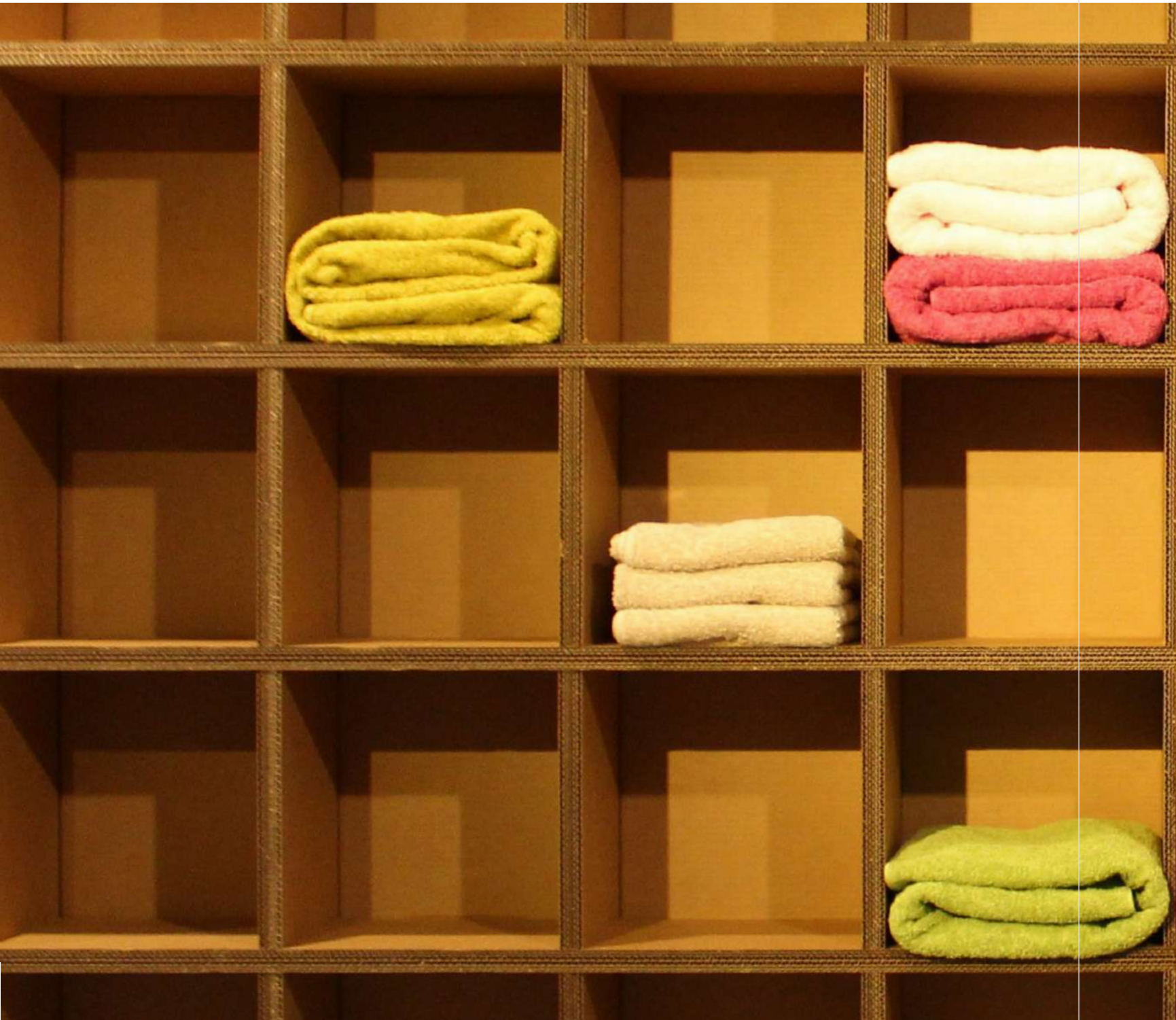

sea

Sei diversi elementi danno vita alle librerie a muro Sea. Il progetto nasce dall'idea di libertà nell'arredare spazi di qualsiasi dimensione, creando giochi d'intreccio in modo originale, personalizzato ma soprattutto ecologico. Soluzioni che possono formare da semplici mensole, librerie di ogni tipo e dimensione. Le proposte rappresentate vogliono essere un esempio delle infinite soluzioni che si possono creare. Lo spessore dei ripiani e montanti è di ben quattro cm che consente un'ottima portata di carico, mentre il fissaggio a parete avviene tramite viti e tasselli a scomparsa.

Six different elements give life to the Sea wall bookcases. The project comes from an idea of being free to furnish places of different sizes, creating games of straw in an original way, personalized and environmentally friendly. Solutions from simple shelves, to bookcases of every type and size. The propose is to show off the infinite solutions that can be created. The shelves are 4 cm thick and offer excellent load capacity, while the wall mounting is made by screws and dowels retractable.

Design by Stefano Nardi

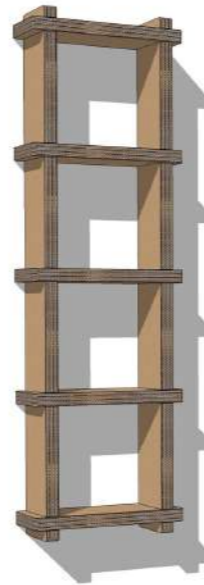
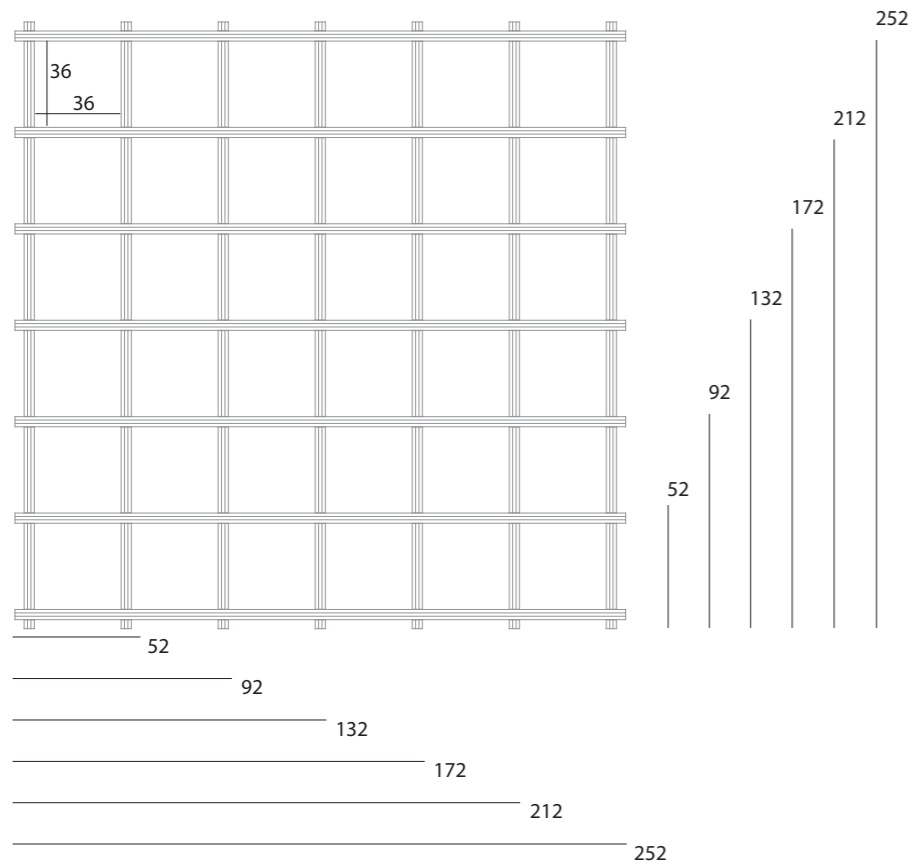

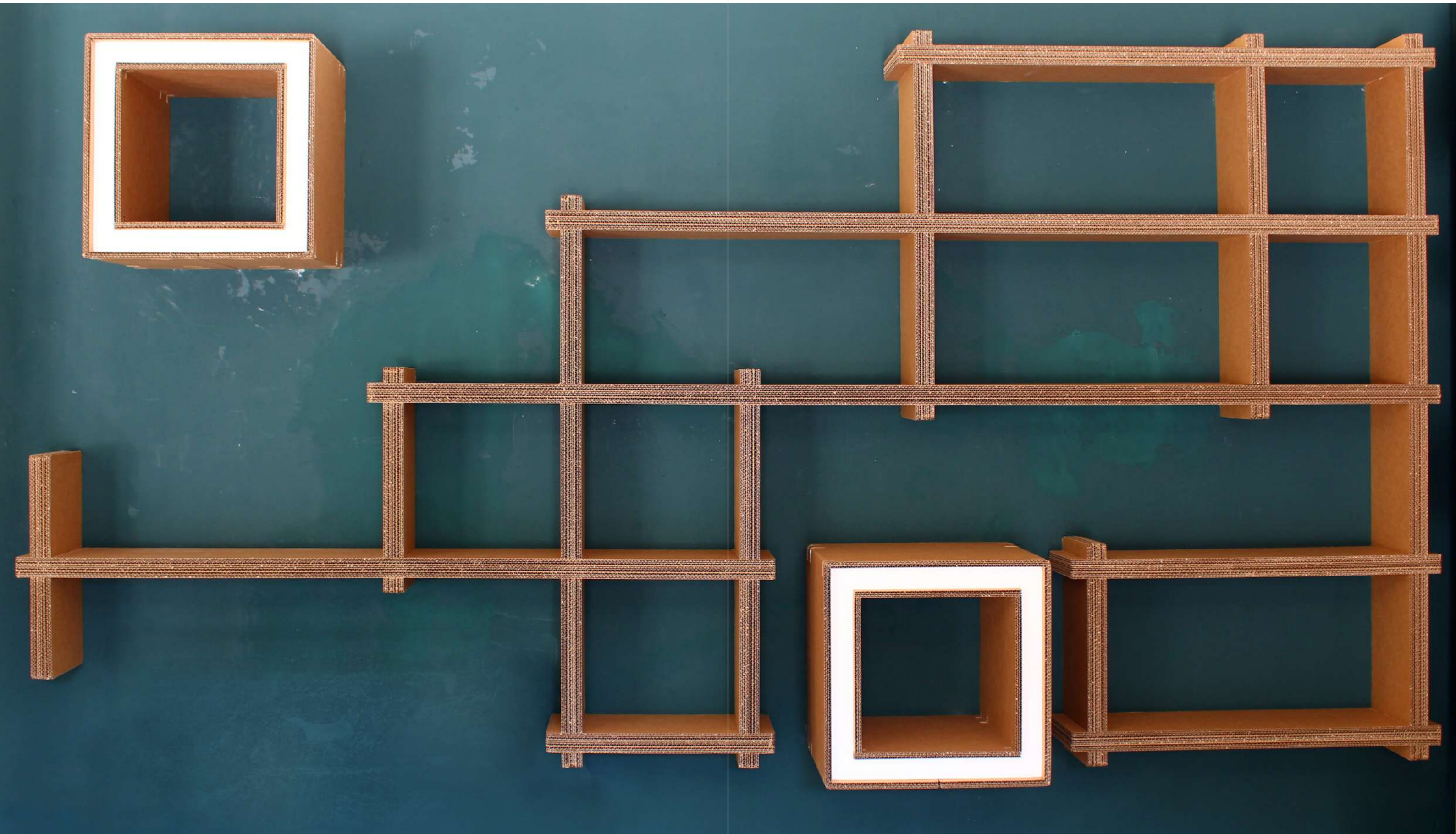



08

TAVOLINI
TABLES

savine

Savine è un tavolino di servizio per attese e salottini dove il design esprime l'eco-sostenibilità dell'elemento. Progettato con elementi ad incastro il tavolino risulta avere le sembianze di una scacchiera dove la zona centrale ribassata è ricoperta da licheni che fortificano l'idea ecologica e il piano superiore in vetro consente la visibilità di tutto ciò e creando la superficie di appoggio. Savine si monta facilmente tramite incastri senza uso di attrezzi e il perimetro può essere personalizzato con stampe.

Savine is a serving table for waiting and sitting areas and with eco-friendly features. Designed with interlocking modules, the table looks like a checker board where the central part is covered with lichens that emphasizes an ecological idea. The glass top floor allows the visibility of everything and creates a supporting surface. Savine is easily assembled through joints without tools and its perimeter can be customized with prints.

Design by Stefano Nardi



lunghezza / width 80 cm
profondità / depth 80 cm
altezza / height 25 cm

spalmo

Spalmo è un tavolino di servizio ideale per le sale d'attesa. Emblema dell'ecologia grazie alla sua particolare composizione a strati sovrapposti che ne risalta il materiale.

La sua particolare forma lo rende unico e riconoscibile.

Spalmo is a serving table for waiting areas. It's a symbol of ecology thanks to its particular composition of overlapping layers that enhances the material. Its shape makes it unique and recognizable.

Design by Massimiliano Nardi



lunghezza / width 80 cm
profondità / depth 57 cm
altezza / height 37 cm

cian

Cian è un tavolino dal design lineare, sobrio. Le pannellature che formano la struttura sono ampie e all'occorrenza possono essere stampate. Stabile e semplice nel montaggio/smontaggio trova utilizzo per svariati usi come in zone relax, salette riunioni o per esposizioni. Le dimensioni del piano possono essere svariato. Come optional può essere inserito sul piano una finitura in mdf verniciato bianco che aumenta la resistenza della superficie all'usura.

Cian is a coffee table with a linear and plain design. The structural panels are large but without preventing its use and if necessary can be printed. Stable and easy assembly / disassembly is used in relaxation areas, meeting rooms or exhibition. The surface size may be changed always considering the base and the stability of the element. Optionally it can be provided with a surface finish in white MDF paint which increases its wear resistance.

Design by Massimiliano Nardi



lunghezza / width 75, 65 cm
profondità / depth 75, 65 cm
altezza / height 72, 100 cm

cian C
cian C plus



lunghezza / width 75, 50 cm
profondità / depth 75, 50 cm
altezza / height 72, 100 cm

cian R
cian R plus

cadini

Il design del tavolino Cadini è rappresentato dalle curvature armoniche della base, ben strutturata e che consente libertà di movimento agli utilizzatori. Stabile e solido il tavolino viene montato ad incastro e consente lo smontaggio e stoccaggio in tempi e spazi minimi. Il piano di tre cm. di spessore dona solidità e su richiesta può essere stampato. Le dimensioni del piano possono essere svariato. Come optional può essere inserito sul piano una finitura in mdf verniciato bianco che aumenta la resistenza della superficie all'usura.

Cadini table design is characterized by the harmonic curvature of the base, well structured and that gives enough space to users. Stable and solid the table has an interlocking system that allows the disassembly and storage in a short time and small space. Its 3 cm. of thickness give solidity and can be printed on request. The size of the surface may be changed always considering the stability of the element. Optionally it can be provided with a surface finish in white MDF paint which increases the wear resistance.

Design by Riccardo Zaniol



lunghezza / width 72 cm
profondità / depth 72 cm
altezza / height 72 cm

cadini C



lunghezza / width 60 cm
profondità / depth 60 cm
altezza / height 72 cm

cadini R

bombià

Bombià rappresenta con forza l'eco-design, le sue forme lasciano ben in vista il materiale ed il sistema di costruzione ad incastro che dona eleganza e particolarità al prodotto. Sono soluzioni di forte impatto visivo che oltre ad assolvere appieno le loro funzioni, trasmettono ricerca e sensibilità verso soluzioni a basso impatto ambientale. Il tavolino Bombià può essere integrato con una finitura in mdf bianco sul piano superiore che ne consente un utilizzo intenso senza problemi dovuti all'usura.

Bombià stands out for its eco-design, its shapes show off the material and the interlocking building system that gives it elegance and distinctive trait. A strong visual impact solution that fully carries out its functions, as well as creating awareness about environmentally friendly solutions. Bombià table can be integrated with a wear-resistant top surface finish in MDF paint.

Design by Stefano Nardi / Alessandro Da Broi



lunghezza / width 70 cm
profondità / depth 70 cm
altezza / height 74 cm



otro

Otro 80 è un tavolo quadrato creato per ospitare quattro persone. Con la sua struttura portante a croce, di forte spessore, risulta molto resistente, stabile e comodo in quanto lascia piena libertà alle persone. Il piano superiore in vetro lascia intravedere la struttura portante con all'interno il lichene naturale che le dona un tocco in più di naturale.

Otro 80 is a four seater square table. Thanks to its cross-shaped supporting structure, it is very thick and resistant but also stable and comfortable, allowing a full seating clearance. The upper glass surface reveals the supporting structure with natural lichen inside which gives it a nature-inspired look.

Design by Stefano Nardi



lunghezza / width 80 cm
profondità / depth 80 cm
altezza / height 75, 73 cm

otro 80
otro 80 V

rabbi

Rabbi è un tavolino con un design particolare, molto utile per determinati utilizzi : porta stampanti, porta registratori di cassa, oppure come piano di lavoro in piedi, mentre il vano sottostante è utile come piano di servizio. Di buona qualità estetica, risulta solido per supportare pesi notevoli. Rabbi può essere personalizzato con stampe e provvisto di finitura piano superiore in mdf verniciato bianco.

Rabbi is a small table with a peculiar design, very useful for uses such as, printer cabinets, cash registers, or as a working floor, while the compartment above is useful as a side table. Good looking, it is solid and supports heavy weights. Rabbi can be customized with prints and provided with top surface finish white MDF paint.

Design by Alessandro Da Broi



lunghezza / width 75 cm
profondità / depth 60 cm
altezza / height 81 cm

lunghezza / width 75 cm
profondità / depth 60 cm
altezza / height 81 cm



09

COMPLEMENTI D'ARREDO
FURNISHING ITEMS

andolla

Andolla è una specchiera di eco-design che colpisce per il materiale con cui è composta e per la sua linea semplice, essenziale. La forma con piedistallo rende questa specchiera autonoma, in grado di personalizzare un angolo, una nicchia ed offrendo l'ottimo servizio per cui è nata. La specchiera può essere personalizzata ma se intendete fare di un oggetto un'opera d'arte potete dipingerla direttamente voi con qualche grafica o frase accattivante.

Andolla is an eco-design mirror, outstanding for its material and a plain, essential line. The stand shape makes this mirror distinctive, perfect to customize a corner, an anteroom and offering an excellent service. The mirror can be customized either in frame shape and with prints as it suits you, but if you want to make it an art work you can paint it directly with some graphics and engaging sentences.

Design by Massimiliano Nardi

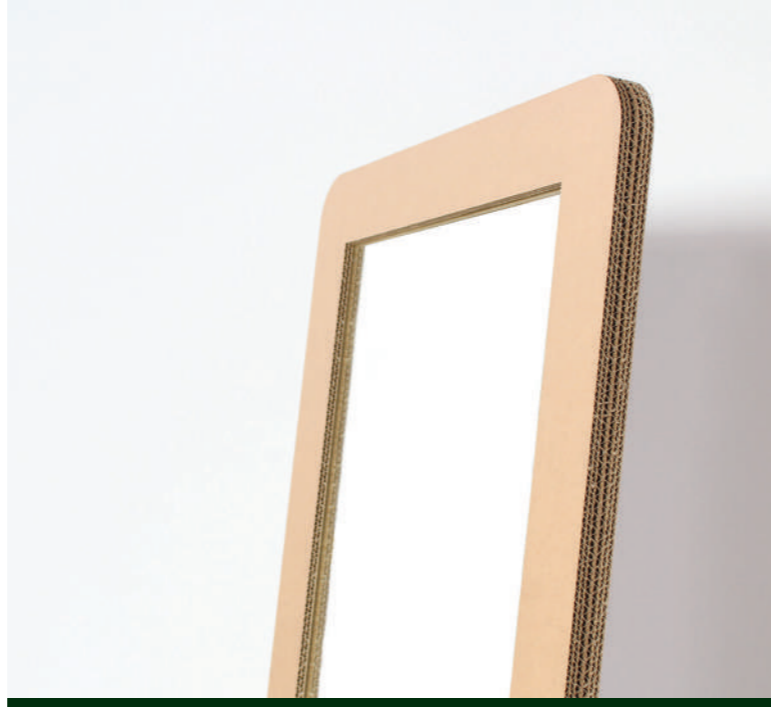

lunghezza / width 60 cm
profondità / depth 48 cm
altezza / height 181 cm

alpre

Il separè in cartone Alpre si presenta come un elemento dalle forme minimali e moderne che, grazie anche al materiale di cui è composto, colpisce il visitatore. La semplicità con cui si ripiega su sé stesso (occupando uno spazio ridotto di appena 50 x 9 h. 200 cm.) ed il suo peso ridotto elevano questo prodotto al top della sua categoria. Alpre si differenzia dal modello base per la presenza di forature reticolari poste superiormente, così da consentire una vista "di scorcio" dello spazio retrostante l'elemento.

Alpre booth, made of cardboard, comes up as a minimalist and modern item that, thanks to the material of which it is composed, strikes the guests. The simplicity with which it folds up itself (occupying a small space of just 50 x 9 h. 200 cm.) and its lightness promotes this product to the top of its category. Alpre differs from the basic model for the presence of reticulated holes placed on the top, so as to allow a partial view of the space behind.

Design by Riccardo Zaniol



lunghezza / width max 250 cm
altezza / height 200 cm

frèty

Frèty 01 è l'espressione di un design ecologico, che stupisce sia per il materiale impiegato che per la sua forma armoniosa ma decisa. La particolarità dell'elemento, permette l'inserimento in qualsiasi contesto di arredo portando gusto e originalità. Frèty 01 è una solida cassetiera con 5 cassetti capienti e può essere personalizzata a piacimento.

Frèty 01 is the expression of an ecological design, which amazes for both the material used and its harmonious but outstanding shape. Due to its peculiarity, it fits in any set of furniture bringing taste and originality. Frèty 01 is a resistant chest of five large drawers and can be customized on demand.

Design by Stefano Nardi



lunghezza / width 55 cm
profondità / depth 40 cm
altezza / height 50 cm

frèty 03



lunghezza / width 65 cm
profondità / depth 50 cm
altezza / height 142 cm

frèty 01



lunghezza / width 104 cm
profondità / depth 55 cm
altezza / height 86 cm

frèty 02



omo

La semplicità di costruzione e di design è ciò che caratterizza l'appendiabiti Omo. La sua forma fitomorfa ricorda il tronco di un albero con i suoi rami ed esprime appieno il concetto del naturale. In modo semplice i quattro pannelli che lo compongono si incastrano tra loro, formando un elemento solido con 16 appendini. Ideale per sale attese, casa, uffici e tutti i luoghi di sosta delle persone.

The simplicity of construction and design is what characterizes the Omo hanger. Its phytomorphic shape reminds a tree trunk with branches that fully expresses the concept of nature. The four panels that compose it easily fit together to create a solid element with 16 hangers. Ideal for waiting rooms, offices and all places where usually people stops.

Design by Stefano Nardi



lunghezza / width 54 cm
profondità / depth 54 cm
altezza / height 170 cm

capro

Un design accattivante dalle forme fitomorfe esprime appieno il concetto del naturale che ha questo appendiabiti a forma di cactus. La costruzione dell'appendiabiti lascia in primo piano la vista del materiale, il cartone, che è espressione delecologico e del riciclabile aggiungendo forza al concetto del sostenibile. Capro può essere personalizzato con grafiche a piacimento.

A winning design with phytomorphic shapes, fully expresses the natural concept of this cactus-shaped hanger. Its design emphasises the material view, the cardboard, which is an expression of ecological and recyclable giving importance to the eco sustainable mission. Capro can be customized with graphics as suits you.

Design by Riccardo Zaniol



lunghezza / width 50 cm
profondità / depth 36 cm
altezza / height 162 cm

tessa

Un elemento di arredo per esprimere al meglio un design ecosostenibile, in grado di arredare con gusto e a basso impatto ambientale. Tessa è presente in forma quadrata o circolare e presenta al centro una foratura di altezza variabile, per l'inserimento della pianta. Nessun problema se annaffiando si bagna un po' il cartone, è di tipo navale, resiste a forti umidità e bagnato non si sfalda.

A piece of furniture to express an eco-sustainable design, that furnishes with style and a low environmental impact. Tessa comes in a square or circular shape and has a hole in the middle of variable height to insert the plant. No problem if the cardboard gets wet by watering, it is the naval type, resistant to high humidity and it won't flake.

Design by Stefano Nardi



lunghezza / width 40 cm
profondità / depth 40 cm
altezza / height 66 cm

tessa 01



lunghezza / width 49 cm
profondità / depth 49 cm
altezza / height 66 cm

tessa 02

paramont

Paramont è un appendiabiti ecologico. È inseribile in diversi contesti come gli eventi poiché è facilmente spostabile tramite le ruote inserite alla base. Potrete alloggiare i vostri cappotti alle grucce, realizzate anch'esse in cartone, che vengono appese ad un tubo metallico. La tabella superiore è interamente stampabile, fronte e retro, con le vostre grafiche personalizzate.

Paramont is an ecological coat hanger. It's used in different environments such as events because it's easy moving thanks to the wheels. It's characterized by a metallic tube where you can put your coats in hangers, realized in cardboard. The upper panel can be entirely printed, both front and back sides, with your graphics.

Design by Massimiliano Nardi



lunghezza / width 165 cm
profondità / depth 48 cm
altezza / height 195 cm

bon

Un albero di Natale dal design moderno, che stupisce sia per la particolarità del materiale con cui è costruito che per il suo design. Avere un albero di Natale Bon, è un dono che facciamo alla natura e a noi stessi, è ecologico, non inquina, non emana sostanze tossiche, e riciclabile al 100%. Bon è proposto in 3 altezze 100, 200, 300 cm. adatto a molte soluzioni sia per centri commerciali, negozi, uffici ecc. Il montaggio e smontaggio è semplice e veloce. Può essere personalizzato con scritte, dipinti, addobbi natalizi, bigliettini e la vostra fantasia dirà il resto.

A modern Christmas tree that impresses for its special material and design. Having a Christmas tree Bon, is a gift to environment and to ourselves, as it is environmentally friendly, does not pollute, it does not emit toxic substances, and it is 100% recyclable. Bon is available in three heights 100, 200, 300 cm. and suitable for many solutions in shopping centre, stores, offices etc. The assembly and disassembly is simple and fast. Bon can be customized with writing, paintings, and filled with Christmas decorations and cards.

Design by Stefano Nardi



lunghezza / width 77, 103 cm
profondità / depth 77, 103 cm
altezza / height 135, 194 cm

bon small
bon



lunghezza / width 78, 103 cm
profondità / depth 78, 103 cm
altezza / height 137, 200 cm

bon small M
bon M

oren

Oren è un orologio a bandiera, da fissare obbligatoriamente a parete tramite l'aggancio laterale. Un elemento d'arredo che aggiunge valore al vostro negozio.

La sua composizione a strati è la caratteristica che lo rende unico.

Sia il quadrante centrale sia la struttura esterna possono essere stampati con grafiche personalizzate.

Oren is a flag clock, compulsory wall fixing thanks to the lateral hooking.

Its layer composition is the feature that makes it unique.

Both the clock dial and the outer structure can be printed with customized graphics.

Design by Stefano Nardi



lunghezza / width 58 cm
profondità / depth 14 cm
altezza / height 54 cm



laures

Laures è un orologio dalle grandi dimensioni: ha un diametro di 95 cm.
È un prodotto che con le sue dimensioni valorizza il vostro ufficio o negozio e
le ore sono indicate tramite degli elementi in cartone incastrati al quadrante.
La grafica da stampare è personalizzabile dal cliente.

Laures is a clock with big dimensions: it's has a diameter of 95 cm.
With its dimensions this product enhances your office or your shop; the hours
are indicated by cardboard's elements jointed to the clock face.
The graphic can be customized by the client.

Design by Alessandro Da Broi



lunghezza / width 99 cm
profondità / depth 7 cm
altezza / height 99 cm

laures 95

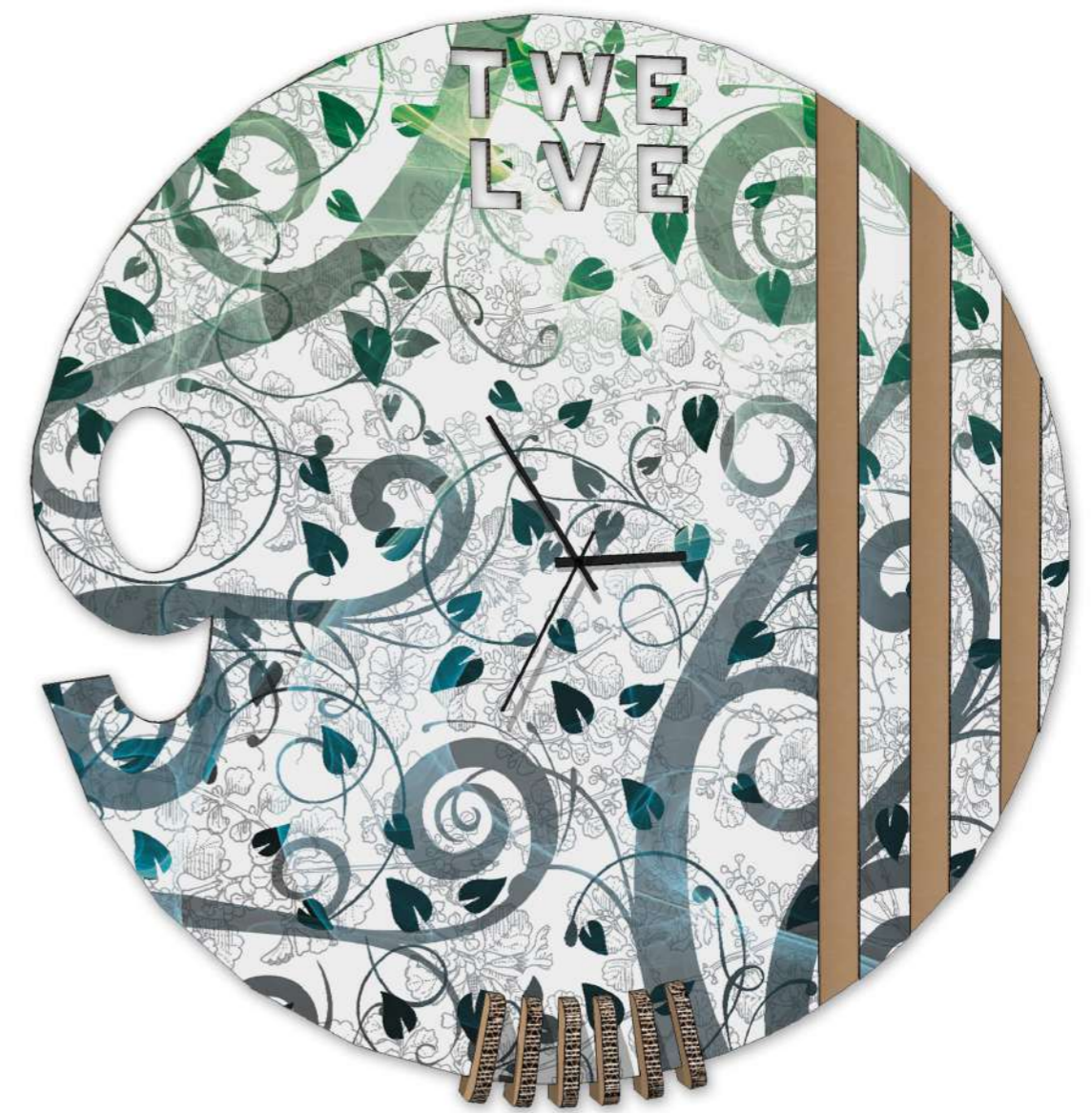

lunghezza / width 99 cm
profondità / depth 7 cm
altezza / height 99 cm

laures 95 AS 147

ban

Un orologio modulare? Sì, Ban è un orologio a muro che consente, tramite appositi incastri, di essere unito ad altri elementi creandone una serie a piacimento. I quadranti degli orologi vengono agganciati tra loro accostandoli, sovrapponendoli o disponendoli a 45° formando la composizione che più piace e più si adatta al proprio spazio. La grafica da stampare è a vostra scelta oppure potete personalizzarli a mano realizzando un orologio che diventa un'opera d'arte.

A modular watch? Yes, Ban is a wall clock that allows, through specific clips, to be joined to other elements creating different compositions. The watch dials, which allow you to display the time in places around the world, are placed together, overlapping them or placing them at 45° to make the composition that is most pleasing and most suited to your own space. You can choose the graphic you like most or you can make them handmade personalized to create a watch that becomes an art work.

Design by Stefano Nardi

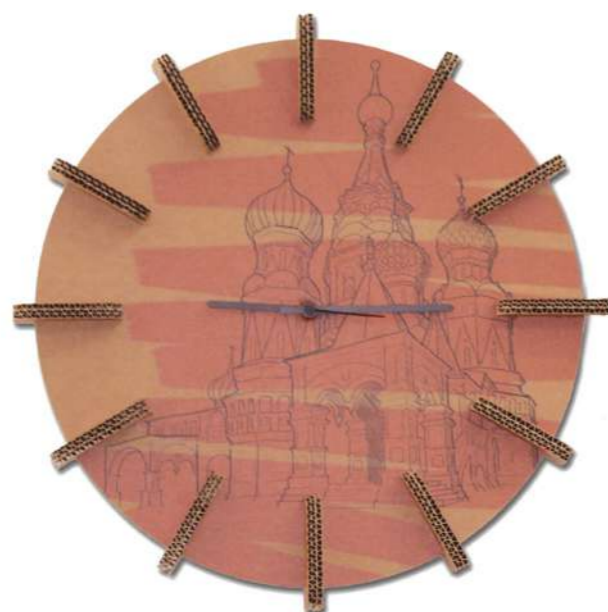

lunghezza / width 54 cm
profondità / depth 7 cm
altezza / height 54 cm

ban



lunghezza / width 51 cm
profondità / depth 7 cm
altezza / height 49 cm

ban AS

brizio

Brizio è un orologio dalle dimensioni imponenti, due mt per un mt che permette di visualizzare gli orari nelle principali città del mondo. Il suo design è unico, particolare e utile in quanto offre, oltre all'orario delle principali città, una panoramica generale sui fusi orari. È possibile personalizzare la grafica e la disposizione degli orologi nelle città che più interessano.

Brizio is a huge 2 meters x 1 meter watch that allows you to view the main world cities times. Its design is exclusive, special and is useful as it offers, as well as the main cities times, a general overview of time zones. You can customize the clock graphics and layout for the cities you are most interested in.

Design by Massimiliano Nardi



lunghezza / width 180 cm
profondità / depth 7 cm
altezza / height 100 cm



10

BOISERIE
BOISERIE

gelè 4.0

Con questo prodotto modulare altamente personalizzabile, vogliamo darvi la possibilità di realizzare la vostra parete ideale. Gelè si presenta come una parete attrezzata costituita da moduli da 75 cm, disponibili in cartone bianco o avana, alla quale si possono agganciare svariati accessori: dalle mensole, agli appendiabiti, dai cassetti, alle scaffalature le possibilità sono molte.

Anche gli accessori sono disponibili in due cromie differenti, ed allo stesso modo dei pannelli modulari possono esser personalizzati tramite stampe a piacimento.

With this highly customizable modular item we want to give you a solution to design your ideal wall. Gelè 2.0 is a wall system made by 75 cm wide modules, both in avana or white cardboard, where you can hook multiple accessories: you can hook shelves, coat hangers, drawers, bookcases, and more.

The accessories are available in two cardboard colors too, and likewise the modules they can be customized with prints and textures.

Design by Massimiliano Nardi



lunghezza / width 75 cm
profondità / depth 5 cm
altezza / height 300 cm

schiena



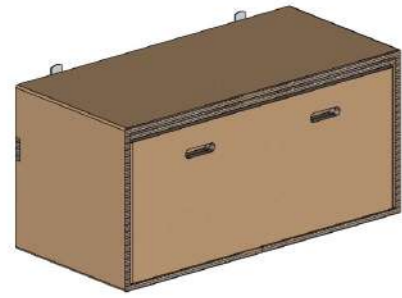

lunghezza / width 75 cm
 profondità / depth 35 cm
 altezza / height 36 cm

gelè C01

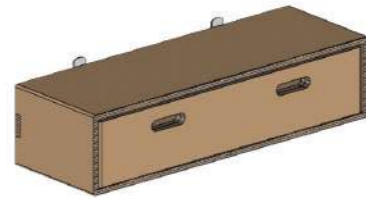

lunghezza / width 75 cm
 profondità / depth 20 cm
 altezza / height 18 cm

gelè C02

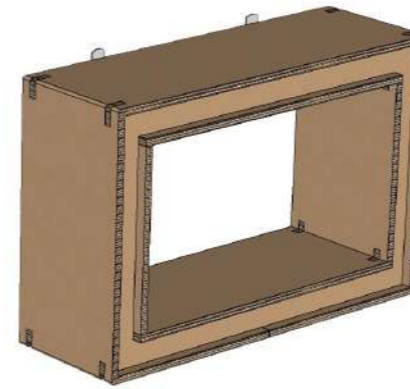

lunghezza / width 75 cm
 profondità / depth 25 cm
 altezza / height 50 cm

gelè V01

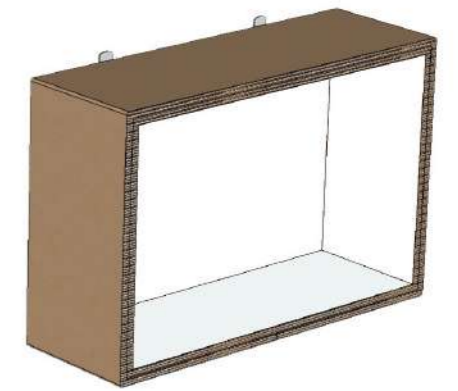

lunghezza / width 75 cm
 profondità / depth 25 cm
 altezza / height 50 cm

gelè V02

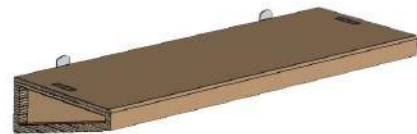

lunghezza / width 75 cm
 profondità / depth 25 cm
 altezza / height 9 cm

gelè M01

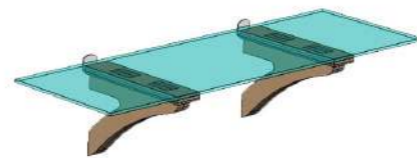

lunghezza / width 75 cm
 profondità / depth 25 cm
 altezza / height 14 cm

gelè M02

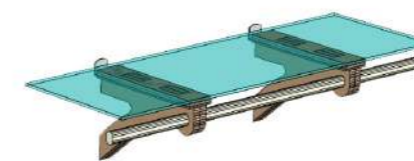

lunghezza / width 75 cm
 profondità / depth 25 cm
 altezza / height 14 cm

gelè M03

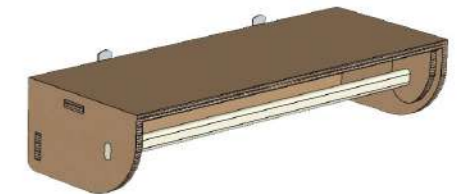

lunghezza / width 75 cm
 profondità / depth 28 cm
 altezza / height 17 cm

gelè M05



lunghezza / width 75 cm
 profondità / depth 23 cm
 altezza / height 40 cm

gelè M06



lunghezza / width 75 cm
 profondità / depth 25 cm
 altezza / height 16 cm

gelè M07



lunghezza / width 75 cm
 profondità / depth 25 cm
 altezza / height 23 cm

gelè M08

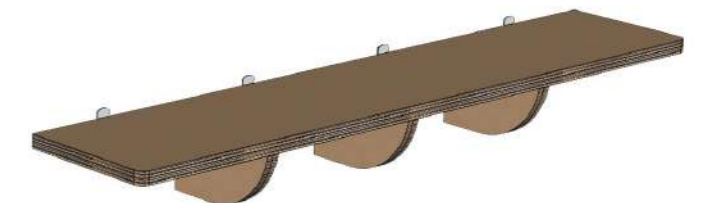

lunghezza / width 150 cm
 profondità / depth 30 cm
 altezza / height 23 cm

gelè M09



Listino arredi - Nardi Mobili in Cartone - 2020 - versione 02.2020
Furniture price list - Nardi Mobili in Cartone - 2020 - version 02.2020

Design,
concept,
graphic design and 3D

by

Nardi Mobili in Cartone S.r.l.



www.mobiliincartone.it

Nardi Mobili in Cartone s.r.l.

SEDE FISCALE head house

Via Rivette 29
31053 Pieve di Soligo (TV) ITALY

SEDE OPERATIVA warehouse

Via Fossaloi 1/A
31020 Falzè di Piave (TV) ITALY



info@mobiliincartone.it
info@cardboardfurniture.it



+39 0438 842156



+39 347 7643664
+39 340 3236394